

Непогружной насос со спиральным корпусом

## Sewatec / Sewabloc

50 / 60 Hz  
Двигатели DIN / IEC

### Техническое описание



Sewatec

Sewabloc

## **Выходные данные**

Техническое описание Sewatec / Sewabloc

Все права защищены. Запрещается распространять, воспроизводить, обрабатывать и передавать материалы третьим лицам без письменного согласия изготовителя.

В общих случаях: производитель оставляет за собой право на внесение технических изменений.

© KSB Aktiengesellschaft, Frankenthal 11.01.2018

## Содержание

<b>Канализационные насосы .....</b>	<b>4</b>
Насосы со спиральным корпусом «сухой» установки .....	4
Sewatec / Sewabloc .....	4
Основные области применения .....	4
Перекачиваемые среды .....	4
Эксплуатационные данные .....	4
Условное обозначение .....	4
Конструктивное исполнение .....	4
Материалы .....	5
Преимущества изделия .....	6
Приемо-сдаточные испытания и гарантия .....	6
Указания по выбору параметров .....	6
Обзор / Таблицы подбора .....	7
Технические данные .....	21
Поля характеристик .....	30
Типы установки .....	57
Рекомендуемый резерв запасных частей для двухгодичной эксплуатации согласно DIN 24296 .....	63
Комплект поставки .....	63
Чертежи общего вида со спецификацией деталей .....	64

## Канализационные насосы

Насосы со спиральным корпусом «сухой» установки

## Sewatec / Sewabloc

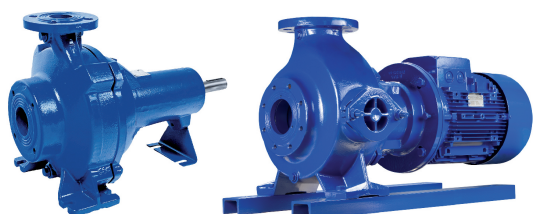

Sewatec

Sewabloc

### Основные области применения

- Транспортировка сточных вод
- Удаление сточных вод
- Канализационное хозяйство
- Транспортировка загрязненных поверхностных вод
- Переработка шлама

### Перекачиваемые среды

- Загрязненная вода
- Речная вода с содержанием твердой фазы
- Загрязненные поверхностные воды
- Сточные воды с фекалиями
- Промышленные сточные воды
- Газосодержащие жидкости
- Активный ил
- Сапрпель
- Сырой шлам

### Эксплуатационные данные

Эксплуатационные характеристики

Параметр		Тип рабочего колеса			
		F	E	D	K
Подача	Q [м³/ч]	≤ 680	≤ 2520	≤ 1260	≤ 10000
	Q [л/с]	≤ 189	≤ 700	≤ 350	≤ 2775
Напор	H [м]	≤ 80	≤ 50	≤ 80	≤ 90
Температура перекачиваемой среды	T [°C]	≤ 70	≤ 70	≤ 70	≤ 70
Рабочее давление	p [бар]	≤ 10	≤ 10	≤ 10	≤ 10

### Условное обозначение

Пример: Sewatec K100-250G 3ENH 200L 4

Пояснения к условному обозначению

Обозначение	Значение	
Sewatec	Типоряд	
	Sewatec	
	Sewabloc	
K	Тип рабочего колеса (⇒ Страница 4)	
	F/F-max	Свободновихревое рабочее колесо
	E/E-max	Закрытое одноканальное рабочее колесо
	D	Открытое диагональное однолопастное рабочее колесо
	K/K-max	Закрытое многоканальное рабочее колесо
100	Номинальный диаметр напорного патрубка [мм]	
250	Номинальный диаметр рабочего колеса [мм]	
G	Исполнение по материалу (⇒ Страница 5)	
	G	Стандартное исполнение, детали, соприкасающиеся с перекачиваемой средой, выполнены из серого чугуна
	G1	Как исполнение G, только рабочее колесо из дуплексной стали
	G2	Как исполнение G, только рабочее колесо из отбеленного чугуна
	GH	Как исполнение G, только рабочее колесо и промежуточный корпус из отбеленного чугуна
	GC	Как исполнение G, только рабочее колесо и крышка корпуса с напорной стороны из дуплексной стали
3ENH	Тип установки (⇒ Страница 57)	
	Sewabloc	BLOC
		BLOC-V
		BLOC-VF
	Sewatec	Фигура 0
		3EN
		3ENH
		3HZ
		3HM
		3HVGН
		3HVGNH
		V
		VU
VGW		
200L	Типоразмер двигателя	
4	Число полюсов двигателя	
	2, 4, 6, 8, 10, 12	

### Конструктивное исполнение

#### Конструкция

Sewatec:

- Насос со спиральным корпусом
- Процессное исполнение
- Одноступенчатый
- Различные типы установки в зависимости от сферы применения

Sewabloc:

- Насос со спиральным корпусом
- Моноблок с уплотнением вала
- Различные типы установки в зависимости от сферы применения

### Уплотнение вала

Sewatec (с подшипниковым кронштейном S01, S02, S03, S04), Sewabloc:

- 2 установленных друг за другом независимых от направления вращения торцовых уплотнения с камерой СОЖ

Sewatec (с подшипниковым кронштейном S05, S06, S07, S08, S09, S10):

- 2 установленных друг за другом независимых от направления вращения торцовых уплотнения с камерой СОЖ
- Сальниковая набивка

### Тип рабочего колеса

- Различные типы рабочих колес, в зависимости от применения (= Страница 8)

### Подшипник

Sewatec (с подшипниковым кронштейном S01, S02, S03, S04):

- Не требующие техобслуживания радиальные шарикоподшипники с консистентной смазкой длительного действия, со стороны насоса и привода

Sewatec (с подшипниковым кронштейном S05, S06, S07, S08, S09, S10):

- Подшипники качения с консистентной смазкой и устройством пополнения смазки, со стороны насоса и привода

Sewabloc:

- Не требующий техобслуживания радиальный шарикоподшипник с консистентной смазкой длительного действия, со стороны насоса

### Материалы

Обзор используемых материалов

Номер детали	Наименование	Исполнение по материалу				
		G	G1	G2	GH	GC
101	Корпус насоса	EN-GJL-250				
135	Бронедиск <sup>1)</sup>	EN-GJL-250 <sup>2)</sup>		-		
163	Крышка корпуса с напорной стороны	EN-GJL-250			EN-GJN-HB555	1.4517
183	Опорная лапка	Сталь <sup>3)</sup>				
210	Вал	1.4021				1.4462
230	Рабочее колесо	EN-GJL-250	1.4517	EN-GJN-HB555		1.4517
330	Подшипниковый кронштейн	EN-GJL-250				
433	Торцовое уплотнение	SiC/SiC (Q1Q1 PGG)				
452.01	Нажимная крышка сальника <sup>4)</sup>	EN-GJS-400-15				
454.01	Нажимное кольцо сальника <sup>4)</sup>	EN-GJL-250				
456.01	Грундбукса <sup>4)</sup>	EN-GJL-250				
458.01	Фонарное кольцо <sup>4)</sup>	PTFE				
502.01	Щелевое кольцо <sup>5)</sup>	EN-GJL-250 <sup>6)</sup>	EN-GJL-250 (только в исполнении с F-колесом) VG 434			
503	Щелевое кольцо рабочего колеса	VG 434				
524.01	Защитная гильза вала <sup>4)</sup>	1.4021				
914	Винт крепления рабочего колеса	Высококачественная сталь <sup>7)</sup>	Высококачественная сталь			
902/920	Болты/гайки	Высококачественная сталь <sup>7)</sup>	Высококачественная сталь			
	Резьбовые пробки	Сталь				
	Уплотнительные прокладки	NBR				

Аналоги материалов

EN	ASTM
1.4021	A 276 Type 420
1.4462	A 182 F51
1.4517	A 890 CD4MCuN

EN	ASTM
C 35 E	A 29 Gr. 1035
EN-GJL-250	A 48 Class 35 B

- 1) Только для типа рабочего колеса D и E200-500, E250-500, E250-630, E300-630, E350-710
- 2) В исполнении с D-колесом по запросу: EN-GJN-HB555 (X CR 14)
- 3) Начиная с подшипникового кронштейна S05: EN-GJL-250
- 4) Только для исполнения с сальниковой набивкой
- 5) Отсутствует в исполнении с рабочим колесом типа F номинальным диаметром 215, 216, 217
- 6) Для типоразмеров E100-250, E100-401, E150-401, E200-401: EN-GJN-HB555 (X CR 14)
- 7) Начиная с подшипникового кронштейна S05: CK 35N

EN	ASTM
EN-GJN-HB555	A 532 Class II Type B (15 % Cr-Mo)
EN-GJS-400-15	A 536 Class 60–40–18

EN	ASTM
VG 434	-

### Пояснения к материалам

#### Серый чугун EN-GJL-250 (чугун с пластинчатым графитом):

чугун с пластинчатым графитом в соответствии с EN 1561 наиболее применимый материал при перекачивании коммунальных стоков, загрязненных вод, шлама, дождевых и поверхностных вод. Он подходит для нейтральных, слегка агрессивных и износостойких перекачиваемых жидкостей. Значение pH должно быть  $\geq 6,5$ ; содержание песка  $\leq 0,5$  г/л.

#### Дуплексная сталь, нержавеющее стальное литье (1.4517 или технически равноценный материал)

Стальное литье устойчиво к кавитации, имеет очень хорошие показатели прочности и используется при высоких окружных скоростях. Ферритно-аустенитное нержавеющее стальное литье вследствие превосходной стойкости к точечной коррозии применяется для перекачивания кислых стоков с высоким содержанием хлорида, а также морской и солоноватой воды. Его хорошая химическая стойкость, например к воздействию фосфоросодержащих и содержащих серную кислоту сточных вод, позволяет широко использовать этот материал в химической промышленности и производственных процессах. Кроме того, насосы из дуплексной стали демонстрируют высокую долговечность при перекачивании рассолов, химических стоков (pH 1-12), загрязненной воды и стоков свалок.

#### Износостойкий отбеленный чугун (EN-GJN-HB555 [XCR14] или технически равноценный материал)

Износостойкий отбеленный чугун подходит для перекачивания высокоабразивных сред, таких как жидкости с содержанием песка, золы и извести. Его твердость составляет от 61,5 до 68 Rockwell и, таким образом, превышает твердость закаленной хромистой стали. Хромистый чугун, легированный молибденом, обладает из-за своей высокой твердости значительно более высокой износостойкостью, чем чугун EN-GJL-250 и другие литейные материалы.

### Преимущества изделия

- Варианты проточной части  
Для каждой перекачиваемой среды оптимальное рабочее колесо с оптимальными КПД и высокой эксплуатационной надежностью благодаря большому свободному шаровому проходу
- Высокая эксплуатационная надежность благодаря двойному торцовому уплотнению в расположении «тандем» с камерой СОЖ
- Минимальное техническое обслуживание благодаря подшипнику качения с консистентной смазкой
- Снижение затрат и оптимизированное содержание запасных частей за счет взаимозаменяемости стандартных деталей всех типов погружных электронасосов Sewatec/Sewabloc и Amarex KRT

### Приемо-сдаточные испытания и гарантия

#### Функциональная проверка

- Каждый насос подлежит функциональной проверке согласно стандарту KSB ZN 56535.
- Значения напора гарантированы в соответствии с DIN EN ISO 9906 / 2 / 2B.

#### Приемо-сдаточные испытания

- Приемо-сдаточные испытания в соответствии со стандартом ISO/DIN или аналогичными стандартами могут производиться за соответствующую доплату.

#### Гарантия

- Выполнение требований к качеству обеспечивается проверенной и сертифицированной системой обеспечения качества в соответствии с DIN EN ISO 9001.

### Указания по выбору параметров

- Данные напора и производительности действительны для исполнения по материалу G, для жидкостей с плотностью  $\rho = 1$  кг/дм<sup>3</sup> и кинематической вязкостью  $\nu, \leq 20$  мм<sup>2</sup>/с.
- При проведении приемочных испытаний насосов другого исполнения по материалу (не "G") необходимо исходить из значений КПД на 2 пункта ниже, чем указано в документации.

### Тип рабочего колеса

- Рабочие колеса F, E и D поставляются только с документированными диаметрами рабочих колес. При заказе указывайте условное обозначение насосного агрегата и диаметр рабочего колеса.
- Производится отточка рабочего колеса K под рабочую точку. При заказе указывайте рабочую точку QH или диаметр рабочего колеса. В программе подбора диаметр рабочего колеса автоматически определяется по данным рабочей точки QH и добавляется к наименованию насосного агрегата.

### Потребляемая мощность

- Пересчитайте потребляемую мощность в соответствии с плотностью:  
 $P_2$  (потребность) =  $\rho$  [кг/дм<sup>3</sup>] (перекачиваемая среда)  $\times P_2$  (указано в документации)
- Выберите в рабочем диапазоне рабочую точку с максимальной потребляемой мощностью. В дополнение к типоразмеру двигателя выберите резервную мощность, чтобы компенсировать допускаемые отклонения характеристики системы / насоса.

Рекомендованный резерв мощности двигателя <sup>8)</sup>

P <sub>2</sub>		Резерв	
[л.с.]	[кВт]	Сетевое питание	С частотным преобразователем
≤ 40	≤ 30	10 %	15 %
> 40	> 30	5 %	10 %

**i** При перекачивании стоков недостаточная скорость потока внутри напорного трубопровода приводит к засорению и повышенному износу. Скорость потока в вертикальной напорной трубе не должна быть меньше 6,56 футов/с [2 м/с].

**i** При перекачивании сточных вод недостаточная окружная скорость рабочего колеса приводит к засорению проточной части (работа с частотным преобразователем). Окружная скорость (измеренная на диаметре выхода рабочего колеса) не должна падать ниже 39,4 футов/с [12 м/с].<sup>9)</sup>

8) Если требуются более высокие значения резерва мощности двигателя, то локальные предписания являются определяющими.  
9) Для свободновихревого рабочего колеса F допускается падение окружной скорости ниже 39,4 футов/с [12 м/с].

**Обзор / Таблицы подбора**
**Обзор производственной программы**

Значение символов

Символ	Пояснение
●	Стандартное исполнение
■	Стандартный вариант <sup>10)</sup>
○	Специальное исполнение <sup>10)</sup>

Обзор комплектации и принадлежностей

Варианты оснащения	Sewatec					Sewabloc		
	Фигура 0	V	3E	3H	3H с редуктором		V	VF
<b>Двигатель:</b>								
▪ Без двигателя	●	●	●	●	●	●	●	●
▪ Стандартный двигатель KSB	-	■ <sup>11)</sup>	●	●	●	●	●	●
▪ Фирменный агрегат другого изготовителя по желанию клиента	-	■ <sup>11)</sup>	■	■	■	■	■	■
<b>Принадлежности для монтажа:</b>								
▪ Фундаментная плита	-	● <sup>12)</sup>	● <sup>13)</sup>	● <sup>14)</sup>	● <sup>15)</sup>	● <sup>12)</sup>	● <sup>16)</sup>	-
▪ Несущая рама, фонарь двигателя, опорная плита двигателя <sup>17)</sup>	-	○	-	-	-	-	-	-
▪ Муфта, защитное ограждение муфты <sup>17)</sup>	-	● <sup>18)</sup>	●	-	●	-	-	-
▪ Фланцевая ревизия на всасывании с лючком-прочисткой <sup>17)</sup>	●	● <sup>19)</sup>	●	●	●	●	● <sup>19)</sup>	-
▪ Всасывающее фланцевое колено с опорной лапой	-	-	-	-	-	-	-	●
▪ Крепежные элементы: дюбель (А 4)	-	● <sup>20)</sup>	●	●	●	●	●	●
<b>Уплотнение вала:</b>								
▪ Торцовое уплотнение	Стандартное уплотнение KSB с эластомерным сильфоном (подшипниковые кронштейны S01, S02, S03, S04, S05, S06, S07, B01, B02, B03)					●		
	Стандартное уплотнение KSB с закрытой пружиной (подшипниковые кронштейны S01, S02, S03, S04, S05)					■		
	Картриджное торцовое уплотнение KSB 4STQ					■		
	Торцовое уплотнение с невращающимся уплотнительным кольцом пары трения и системой пружин за пределами перекачиваемой среды (подшипниковый кронштейн S08)					●		
▪ Сальниковая набивка (только для подшипникового кронштейна S05 и более)			■			-		
<b>Лакокрасочное покрытие:</b>								
▪ Стандарт KSB					●			
▪ Грунтовка по стандарту					●			
▪ По желанию клиента					○			
<b>Фланец:</b>								
▪ По DIN					●			

10) Стандартные варианты и специальные исполнения предлагаются с наценкой, сроки поставки для них увеличены.

11) С карданным валом — специальное изготовление

12) Фундаментные направляющие

13) С устройством регулировки двигателя по высоте

14) Включая ременный привод, защитное ограждение ременного привода и устройство регулировки двигателя по высоте начиная с типоразмера двигателя 225S

15) Включая ременный привод, защитное ограждение ременного привода, редуктор, муфту и защитное ограждение муфты

16) Опорная плита

17) По запросу



18) В случае установки под полом

19) Всасывающее колено

20) Для фундаментных направляющих: болты с шестигранной головкой

Варианты оснащения	Sewatec					Sewabloc		
	Фигура 0	V	3E	3H	3H с редуктором		V	VF
▪ По ANSI					○			
Уплотнительные прокладки и крепеж								
NBR/A4 <sup>21)</sup>					●			
▪ Viton/A4					■			
Приемо-сдаточные испытания:								
▪ Стандарт KSB ZN 56535					●			
▪ По желанию клиента <sup>22)</sup>					■			
Датчики:								
▪ Контроль утечки через уплотнение вала					■			
▪ Терморезистор Pt100 на подшипнике					■			
▪ Вибродатчик на подшипниковом кронштейне					■			

### Рабочие колеса

	Свободновихревое рабочее колесо (тип рабочего колеса F/F-max)	<b>Использование для следующих перекачиваемых жидкостей</b> перекачиваемые жидкости, содержащие твердые частицы и примеси, образующие волокна, а также газовые и воздушные включения
	Закрытое одноканальное рабочее колесо (тип рабочего колеса E/E-max)	<b>Использование для следующих перекачиваемых жидкостей</b> перекачиваемые жидкости, содержащие твердые частицы и примеси, образующие волокна
	Открытое, диагональное однолопастное колесо (тип рабочего колеса D)	<b>Использование для следующих перекачиваемых жидкостей:</b> перекачиваемые жидкости, содержащие твердые и длиноволокнистые примеси

Другие перекачиваемые среды (тип рабочего колеса F/F-max, E/E-max, D):

- Активный ил
- Сапрпель
- Шлам из систем отопления
- Смешанная вода
- Неочищенные сточные воды
- Сырой шлам
- Шлам из контуров циркуляции

	Закрытое многоканальное рабочее колесо (тип рабочего колеса K/K-max)	<b>Использование для следующих перекачиваемых жидкостей:</b> загрязненные, содержащие твердые вещества перекачиваемые жидкости, не выделяющие газы и не образующие волокна
---	--	---

Другие перекачиваемые среды (тип рабочего колеса K/K-max):

- Активный ил
- Стоки свалок
- Промышленные сточные воды
- Промышленные стоки

21) Резьбовые пробки, сталь

22) Стандарт HI-Уровень A: тип рабочего колеса K, HI-Уровень B: только для типа рабочего колеса K, не для отбеленного чугуна, ISO 9906 / (класс) 2: не для типа рабочего колеса F, не для отбеленного чугуна, BS 5 316/I A: не для типа рабочего колеса F, не для отбеленного чугуна, BS 5 316/I B: только для типа рабочего колеса K, не для отбеленного чугуна



- Механически очищенные сточные воды
- Очищенные решеткой сточные воды
- Дождевая вода

### Таблица перекачиваемых сред

Данные, приведенные в следующей таблице, представляют собой информационные материалы и основаны на многолетнем опыте KSB. Приведенные данные являются ориентировочными и не имеют обязательного характера. За консультацией, пожалуйста, обращайтесь в KSB. Воспользуйтесь при выборе материалов опытом лаборатории анализа материалов KSB.

Подсказки по выбору материалов и проточной части насоса в зависимости от перекачиваемых сред

Перекачиваемая среда <sup>23)</sup>	Рекомендуемый материал	Рекомендуемый тип рабочего колеса <sup>24)</sup>	Указания, дальнейшие рекомендации
Загрязненная вода	Серый чугун	K/K-max, D, E/E-max, F/F-max	Шаровой проход рабочего колеса > поступающие твердые вещества после грубой очистки решеткой
Речная вода	Серый чугун	K/K-max, D, E/E-max, F/F-max	Шаровой проход рабочего колеса > поступающие твердые вещества после грубой очистки решеткой
Дождевая вода	Серый чугун	K/K-max, D, E/E-max, F/F-max	Шаровой проход рабочего колеса > поступающие твердые вещества после грубой очистки решеткой
Сточные воды			
▪ Неочищенные бытовые стоки	Серый чугун	F/F-max, D, E/E-max, K/K-max	Рекомендация ATV <sup>25)</sup> — шаровой проход рабочего колеса 100 мм, минимум — 76 мм
▪ Жидкости с воздушными и газовыми включениями	Серый чугун	F/F-max	До 8 %, в случае высокого содержания газов необходима консультация
Шламы			
▪ Шлам	Серый чугун	F/F-max, D, E/E-max	Перекачивание с помощью насоса возможно при содержании твердого осадка до: 13 % (D), 8 % (F), 6 % (E)
▪ Сапропель	Серый чугун	F/F-max, D, E/E-max	Перекачивание с помощью насоса возможно при содержании твердого осадка до: 13 % (D), 8 % (F), 6 % (E)
▪ Активный ил	Серый чугун	D, K/K-max	Перекачивание с помощью насоса возможно при содержании твердого осадка до: 13 % (D), 5 % (K)
Промышленные стоки, загрязненные:			
▪ суспензией красителей	Серый чугун	K/K-max	При отсутствии растворителей, соблюдать предписания эксплуатирующей организации!
▪ лаковой суспензией	Серый чугун	F/F-max, E/E-max	При отсутствии растворителей, в случае исполнения без силикона необходима консультация
▪ Волокнистые вещества	Серый чугун	F/F-max, D	-
▪ Стружки	Серый чугун	K/K-max, F/F-max	Исполнение по материалу G2 или GH, специальное торцовое уплотнение, содержание твердой фазы < 5 г/л
▪ Абразивные материалы <sup>26)</sup>	Серый чугун	K/K-max, F/F-max	Исполнение по материалу G2 или GH, специальное торцовое уплотнение, содержание твердой фазы < 5 г/л
Слабокислые промышленные стоки	Серый чугун	K/K-max, F/F-max	Значения pH ≥ 6,5 исполнение C1 и уплотнительные кольца круглого сечения из FPM (Viton)
Коррозионно-химически нейтральные стоки			
▪ Аммиачная вода	Серый чугун	K/K-max	-
▪ Гидроксид аммония 5 % NH <sub>4</sub> OH	Серый чугун	K/K-max	-

23) В случае транспортировки не указанных здесь перекачиваемых сред необходим запрос.

24) Предпочтителен тип рабочего колеса, названный первым.

25) ATV = Ассоциация очистки сточных вод

26) Сильный гидроабразивный износ возникает при содержании твердой фазы ~ 0,5 г/л и выше при окружной скорости > 20 м/с или эксплуатации в левой части диапазона частичных нагрузок.

Перекачиваемая среда <sup>23)</sup>	Рекомендуемый материал	Рекомендуемый тип рабочего колеса <sup>24)</sup>	Указания, дальнейшие рекомендации
▪ Мочевина 25 % (NH <sub>2</sub> ) <sub>2</sub> -CO	Серый чугун	K/K-max	-
▪ Гидроксид калия 10 % KOH	Серый чугун	K/K-max	-
▪ Гидроксид кальция 5 % Ca(OH) <sub>2</sub>	Серый чугун	K/K-max	-
▪ Гидроксид натрия 5 % NaOH	Серый чугун	K/K-max	-
▪ Карбонат натрия 30 % Na <sub>2</sub> CO <sub>3</sub>	Серый чугун	K/K-max	-
Коррозионно-химически нейтральные стоки, загрязненные следующими веществами:			
▪ Алифатические углеводороды, такие, как масла, бензин, бутан, метан	Серый чугун	K/K-max	-
▪ Ароматические углеводороды, такие, как бензол, стирол	Серый чугун	K/K-max	Уплотнительные кольца круглого сечения из FPM (Viton) <sup>27)</sup>
▪ Хлорированные углеводороды, такие, как трихлорэтилен, хлористый этилен, хлороформ, хлористый метилен	Серый чугун	K/K-max	Уплотнительные кольца круглого сечения из FPM (Viton) <sup>27)</sup>
Высокоабразивные промышленные стоки, вызывающие износ (химически нейтральные) <sup>28)</sup>			
▪ Грунтовая вода	Серый чугун	K/K-max	При содержании извести < 5 г/л исполнение по материалу GH При содержании извести > 5 г/л исполнение по материалу H
▪ Известковое молоко с содержанием кварца и пигментных суспензий	Серый чугун	K/K-max	При содержании известкового молока < 15 % исполнение по материалу GH При содержании известкового молока > 15 % исполнение по материалу H
▪ Промысловая вода с содержанием твердой фазы	Серый чугун	K/K-max, F/F-max	Исполнение по материалу согласно анализу перекачиваемой среды
▪ Стоки с содержанием пыли/зола	Серый чугун	K/K-max	Исполнение по материалу согласно анализу перекачиваемой среды
Водно-песчаная смесь	Серый чугун	K/K-max, F/F-max	При содержании твердой фазы < 5 г/л исполнение по материалу GH При содержании твердой фазы > 5 г/л исполнение по материалу H
Морская вода	Серый чугун	K/K-max, F/F-max	Исполнение по материалу C2 ≤ 25 °C Температура перекачиваемой среды <sup>29)</sup>
Солоноватая вода	Серый чугун	K/K-max, F/F-max	Исполнение по материалу C1 или G1 (с покрытием двухкомпонентной эпоксидной смолой 250 мкм), исполнение в зависимости от концентрации солей
Вызывающие коррозию промышленные стоки	Серый чугун	K/K-max, F/F-max	Исполнение по материалу C1 или C2 согласно анализу перекачиваемой среды

27) Из-за различной плотности и слабой растворимости названных алифатических углеводородов они могут присутствовать в очень высоких концентрациях. В подобных случаях необходима консультация.

28) Требуемые исполнения по материалу, в числе прочего, сильно зависят от наработки, частоты вращения и скорости потока.

29) Высокие температуры перекачиваемой среды по запросу.

Соотношение типа рабочего колеса и варианта материала, двигателя DIN/IEC

Соответствие типа рабочего колеса и исполнения по материалу, в зависимости от типоразмера насоса, двигателя DIN / IEC

Типоразмер	Подшипниковый кронштейн		Тип рабочего колеса														
			F			E	D		K								
	Sewatec	Sewabloc	Исполнение по материалу														
			G	G1	GC	G2	GH	G	G	G1	G	G1	GC	G2	GH		
050-215	S01	-	X	X	X	X	X	-	-	-	-	-	-	-	-	-	-
050-215	-	B01	X	X	X	X	X	-	-	-	-	-	-	-	-	-	-
050-216	S01	-	X	X	X	X	X	-	-	-	-	-	-	-	-	-	-
050-216	-	B01	X	X	X	X	X	-	-	-	-	-	-	-	-	-	-
050-250	S01	-	-	-	-	-	-	-	-	-	X	X	X	X	X	X	X
050-250	-	B01	-	-	-	-	-	-	-	-	X	X	X	X	X	X	X
050-251	S02	-	-	-	-	-	-	-	-	-	X	X	X	X	X	X	X
050-251	-	B02	-	-	-	-	-	-	-	-	X	X	X	X	X	X	X
065-215	S01	-	X	X	X	X	X	-	-	-	-	-	-	-	-	-	-
065-215	-	B01	X	X	X	X	X	-	-	-	-	-	-	-	-	-	-
065-216	S02	-	-	-	-	-	-	X	-	-	-	-	-	-	-	-	-
065-216	-	B02	-	-	-	-	-	X	-	-	-	-	-	-	-	-	-
065-217	S01	-	X	X	X	X	X	-	-	-	-	-	-	-	-	-	-
065-217	-	B01	X	X	X	X	X	-	-	-	-	-	-	-	-	-	-
065-250	S01	-	-	-	-	-	-	-	-	-	X	-	-	-	-	-	-
065-250	-	B01	-	-	-	-	-	-	-	-	X	-	-	-	-	-	-
080-215	S01	-	X	X	X	X	X	-	-	-	-	-	-	-	-	-	-
080-215	-	B01	X	X	X	X	X	-	-	-	-	-	-	-	-	-	-
080-216	S01	-	X	X	X	X	X	-	-	-	-	-	-	-	-	-	-
080-216	-	B01	X	X	X	X	X	-	-	-	-	-	-	-	-	-	-
080-216	S02	-	-	-	-	-	-	X	-	-	-	-	-	-	-	-	-
080-216	-	B02	-	-	-	-	-	X	-	-	-	-	-	-	-	-	-
080-217	S01	-	X	X	X	X	X	-	-	-	-	-	-	-	-	-	-
080-217	-	B01	X	X	X	X	X	-	-	-	-	-	-	-	-	-	-
080-250	S01	-	-	-	-	-	-	-	-	-	X	X	X	X	X	X	X
080-250	-	B01	-	-	-	-	-	-	-	-	X	X	X	X	X	X	X
080-252	S01	-	X	X	X	X	X	-	-	-	-	-	-	-	-	-	-
080-252	-	B01	X	X	X	X	X	-	-	-	-	-	-	-	-	-	-
080-253	S02	-	X	X	X	X	X	X	-	-	-	-	-	-	-	-	-
080-253	-	B02	X	X	X	X	X	X	-	-	-	-	-	-	-	-	-
080-315	S03	-	X	X	X	X	X	-	X	X	X	X	X	X	X	X	X
080-315	-	B03	X	X	X	X	X	-	X	X	X	X	X	X	X	X	X
080-315	S05	-	-	-	-	-	-	-	X	X	-	-	-	-	-	-	-
080-316	S03	-	-	-	-	-	-	-	X	X	-	-	-	-	-	-	-
080-316	-	B03	-	-	-	-	-	-	X	X	-	-	-	-	-	-	-
080-317	S03	-	-	-	-	-	-	-	X	X	-	-	-	-	-	-	-
080-317	-	B03	-	-	-	-	-	-	X	X	-	-	-	-	-	-	-
100-215	S01	-	X	X	-	X	X	-	-	-	-	-	-	-	-	-	-
100-215	-	B01	X	X	-	X	X	-	-	-	-	-	-	-	-	-	-
100-250	S01	-	-	-	-	-	-	X	-	-	-	-	-	-	-	-	-
100-250	-	B01	-	-	-	-	-	-	-	-	-	-	-	-	-	-	-
100-251	S02	-	X	X	X	X	X	-	-	-	-	-	-	-	-	-	-
100-251	-	B02	X	X	X	X	X	-	-	-	-	-	-	-	-	-	-
100-252	S01	-	X	-	-	-	-	-	-	-	-	-	-	-	-	-	-
100-252	-	B01	X	-	-	-	-	-	-	-	-	-	-	-	-	-	-
100-253	S02	-	X	-	-	-	-	X	X	X	X	X	X	X	X	X	X
100-253	-	B02	X	-	-	-	-	-	X	X	X	X	X	X	X	X	X
100-254	S01	-	X	X	X	X	X	-	-	-	X	X	X	X	X	X	X
100-254	-	B01	X	X	X	X	X	-	-	-	X	X	X	X	X	X	X
100-255	S02	-	-	-	-	-	-	X	-	-	-	-	-	-	-	-	-
100-255	-	B02	-	-	-	-	-	-	-	-	-	-	-	-	-	-	-
100-315	S05	-	-	-	-	-	-	-	X	X	-	-	-	-	-	-	-
100-316	S03	-	-	-	-	-	-	-	X	X	-	-	-	-	-	-	-
100-316	-	B03	-	-	-	-	-	-	X	X	-	-	-	-	-	-	-
100-317	S03	-	-	-	-	-	-	X	-	-	-	-	-	-	-	-	-
100-400	S04	-	-	-	-	-	-	-	-	-	X	X	-	-	-	-	-

Типоразмер	Подшипниковый кронштейн		Тип рабочего колеса												
			F					E	D		K				
	Sewatec	Sewabloc	Исполнение по материалу												
			G	G1	GC	G2	GH	G	G	G1	G	G1	GC	G2	GH
100-400	S05	-	-	-	-	-	-	-	-	-	X	X	-	-	-
100-401	S04	-	X	X	-	X	-	X	-	-	X	X	-	X	-
100-401	S05	-	X	X	-	X	-	X	-	-	X	X	-	X	-
125-315	S03	-	X	-	-	-	-	-	-	-	X	-	-	-	-
125-315	-	B03	X	-	-	-	-	-	-	-	X	-	-	-	-
125-317	S03	-	-	-	-	-	-	X	-	-	-	-	-	-	-
125-317	-	B03	-	-	-	-	-	-	-	-	-	-	-	-	-
150-251	S02	-	-	-	-	-	-	-	-	-	-	-	-	-	-
150-251	-	B02	-	-	-	-	-	-	-	-	-	-	-	-	-
150-253	S02	-	-	-	-	-	-	-	X	X	-	-	-	-	-
150-253	-	B02	-	-	-	-	-	-	X	X	-	-	-	-	-
150-315	S03	-	X	X	X	X	X	-	X	X	X	X	X	X	X
150-315	-	B03	X	X	X	X	X	-	X	X	X	X	X	X	X
150-317	S03	-	-	-	-	-	-	X	-	-	X	X	X	X	X
150-317	-	B03	-	-	-	-	-	-	-	-	X	X	X	X	X
150-317	S05	-	-	-	-	-	-	-	-	-	X	X	X	X	X
150-400	S04	-	-	-	-	-	-	-	-	-	X	X	-	X	-
150-400	S05	-	-	-	-	-	-	-	X	X	X	X	-	X	-
150-401	S04	-	X	X	-	X	-	X	-	-	X	X	-	X	-
150-401	S05	-	X	X	-	X	-	X	X	X	X	X	-	X	-
150-401	S06	-	-	-	-	-	-	X	X	X	-	-	-	-	-
150-403	S04	-	-	-	-	-	-	-	-	-	X	X	-	X	-
150-403	S05	-	-	-	-	-	-	-	-	-	X	X	-	X	-
150-503	S06	-	-	-	-	-	-	-	-	-	X	X	-	-	-
150-503	S07	-	-	-	-	-	-	-	-	-	X	X	-	-	-
151-401	S05	-	-	-	-	-	-	-	-	-	X	X	-	X	-
151-403	S04	-	-	-	-	-	-	-	-	-	X	X	-	X	-
151-403	S05	-	-	-	-	-	-	-	-	-	X	X	-	X	-
200-315	S03	-	-	-	-	-	-	-	X	X	X	X	X	X	X
200-315	-	B03	-	-	-	-	-	-	X	X	X	X	X	X	X
200-316	S03	-	-	-	-	-	-	-	-	-	X	X	X	X	X
200-316	-	B03	-	-	-	-	-	-	-	-	X	X	X	X	X
200-317	S03	-	-	-	-	-	-	-	-	-	X	X	X	X	X
200-317	-	B03	-	-	-	-	-	-	-	-	X	X	X	X	X
200-317	S05	-	-	-	-	-	-	-	-	-	X	X	X	X	X
200-318	S03	-	-	-	-	-	-	-	-	-	X	X	X	X	X
200-318	-	B03	-	-	-	-	-	-	-	-	X	X	X	X	X
200-330	S04	-	-	-	-	-	-	-	-	-	X	X	-	X	-
200-330	S05	-	-	-	-	-	-	-	-	-	X	X	-	X	-
200-400	S05	-	-	-	-	-	-	-	X	X	-	-	-	-	-
200-400	S06	-	-	-	-	-	-	-	X	X	-	-	-	-	-
200-401	S04	-	-	-	-	-	-	X	-	-	X	X	-	X	-
200-401	S05	-	-	-	-	-	-	X	-	-	X	X	-	X	-
200-401	S06	-	-	-	-	-	-	X	-	-	-	-	-	-	-
200-402	S04	-	-	-	-	-	-	-	-	-	X	X	-	X	-
200-402	S05	-	-	-	-	-	-	-	-	-	X	X	-	X	-
200-402	S06	-	-	-	-	-	-	-	-	-	X	X	-	X	-
200-403	S04	-	-	-	-	-	-	-	-	-	X	X	-	X	-
200-403	S05	-	-	-	-	-	-	-	-	-	X	X	-	X	-
200-500	S05	-	-	-	-	-	-	X	-	-	-	-	-	-	-
200-501	S06	-	-	-	-	-	-	-	-	-	X	X	-	-	-
200-502	S06	-	-	-	-	-	-	-	-	-	X	X	-	-	-
200-502	S07	-	-	-	-	-	-	-	-	-	X	X	-	-	-
200-503	S06	-	-	-	-	-	-	-	-	-	X	X	-	-	-
200-503	S07	-	-	-	-	-	-	-	-	-	X	X	-	-	-
200-631	S07	-	-	-	-	-	-	-	-	-	X	X	-	-	-
200-631	S08	-	-	-	-	-	-	-	-	-	X	X	-	-	-
250-400	S04	-	-	-	-	-	-	-	-	-	X	X	-	X	-
250-400	S05	-	-	-	-	-	-	-	X	X	X	X	-	X	-

Типоразмер	Подшипниковый кронштейн		Тип рабочего колеса												
			F					E	D		K				
	Sewatec	Sewabloc	Исполнение по материалу												
			G	G1	GC	G2	GH	G	G	G1	G	G1	GC	G2	GH
250-400	S06	-	-	-	-	-	-	-	X	X	-	-	-	-	-
250-401	S04	-	-	-	-	-	-	-	-	-	X	X	-	X	-
250-401	S05	-	-	-	-	-	-	-	-	-	X	X	-	X	-
250-401	S06	-	-	-	-	-	-	-	-	-	X	X	-	X	-
250-403	S04	-	-	-	-	-	-	-	-	-	X	X	-	X	-
250-403	S05	-	-	-	-	-	-	-	-	-	X	X	-	X	-
250-403	S06	-	-	-	-	-	-	-	-	-	X	X	-	X	-
250-500	S06	-	-	-	-	-	-	X	-	-	-	-	-	-	-
250-500	S07	-	-	-	-	-	-	X	-	-	-	-	-	-	-
250-630	S07	-	-	-	-	-	-	X	-	-	X	X	-	-	-
250-630	S08	-	-	-	-	-	-	X	-	-	X	X	-	-	-
250-632	S07	-	-	-	-	-	-	-	-	-	X	X	-	-	-
250-632	S08	-	-	-	-	-	-	-	-	-	X	X	-	-	-
250-900	S09	-	-	-	-	-	-	-	-	-	X	X	-	-	-
300-400	S04	-	-	-	-	-	-	-	-	-	X	X	-	X	-
300-400	S05	-	-	-	-	-	-	-	X	X	X	X	-	X	-
300-400	S06	-	-	-	-	-	-	-	X	X	-	-	-	-	-
300-401	S04	-	-	-	-	-	-	-	-	-	X	X	-	X	-
300-401	S05	-	-	-	-	-	-	-	-	-	X	X	-	X	-
300-403	S05	-	-	-	-	-	-	-	-	-	X	X	-	X	-
300-500	S06	-	-	-	-	-	-	-	-	-	X	X	-	-	-
300-500	S07	-	-	-	-	-	-	-	-	-	X	X	-	-	-
300-505	S06	-	-	-	-	-	-	-	-	-	X	X	-	-	-
300-505	S07	-	-	-	-	-	-	-	-	-	X	X	-	-	-
300-630	S07	-	-	-	-	-	-	X	-	-	-	-	-	-	-
300-630	S08	-	-	-	-	-	-	X	-	-	-	-	-	-	-
350-500	S06	-	-	-	-	-	-	-	-	-	X	X	-	-	-
350-500	S07	-	-	-	-	-	-	-	-	-	X	X	-	-	-
350-501	S06	-	-	-	-	-	-	-	-	-	X	-	-	-	-
350-501	S07	-	-	-	-	-	-	-	-	-	X	-	-	-	-
350-503	S06	-	-	-	-	-	-	-	-	-	X	X	-	-	-
350-503	S07	-	-	-	-	-	-	-	-	-	X	X	-	-	-
350-632	S07	-	-	-	-	-	-	-	-	-	X	X	-	-	-
350-632	S08	-	-	-	-	-	-	-	-	-	X	X	-	-	-
350-633	S07	-	-	-	-	-	-	-	-	-	X	X	-	-	-
350-633	S08	-	-	-	-	-	-	-	-	-	X	X	-	-	-
350-710	S07	-	-	-	-	-	-	X	-	-	-	-	-	-	-
350-710	S08	-	-	-	-	-	-	X	-	-	X	X	-	-	-
350-713	S08	-	-	-	-	-	-	-	-	-	X	X	-	-	-
400-500	S06	-	-	-	-	-	-	-	-	-	X	X	-	-	-
400-500	S07	-	-	-	-	-	-	-	-	-	X	X	-	-	-
400-632	S08	-	-	-	-	-	-	-	-	-	X	X	-	-	-
400-710	S09	-	-	-	-	-	-	-	-	-	X	-	-	-	-
400-713	S09	-	-	-	-	-	-	-	-	-	X	X	-	-	-
400-820	S09	-	-	-	-	-	-	-	-	-	X	X	-	-	-
500-632	S08	-	-	-	-	-	-	-	-	-	X	X	-	-	-
500-634	S07	-	-	-	-	-	-	-	-	-	X	X	-	-	-
500-634	S08	-	-	-	-	-	-	-	-	-	X	X	-	-	-
500-710	S09	-	-	-	-	-	-	-	-	-	X	X	-	-	-
500-900	S09	-	-	-	-	-	-	-	-	-	X	-	-	-	-
500-900	S10	-	-	-	-	-	-	-	-	-	X	-	-	-	-
600-520	S07	-	-	-	-	-	-	-	-	-	X	-	-	-	-
600-710	S08	-	-	-	-	-	-	-	-	-	X	X	-	-	-
600-900	S10	-	-	-	-	-	-	-	-	-	X	X	-	-	-
700-902	S08	-	-	-	-	-	-	-	-	-	X	X	-	-	-
700-902	S09	-	-	-	-	-	-	-	-	-	X	X	-	-	-

- 30) Расчет параметров для плотности перекачиваемой среды 1,0 кг/дм<sup>3</sup>, более высокие значения плотности по запросу  
 31) Для более высокой плотности до макс. 1,2 кг/дм<sup>3</sup>: соблюдайте данные по плотности перекачиваемой жидкости для соотношения диаметр рабочего колеса/подшипниковый кронштейн.

**Соотношение частота вращения - номинальный диаметр рабочего колеса – подшипниковый кронштейн для рабочего колеса типа F**

Таблица выбора <sup>30) 31)</sup>

Типоразмер	Подшипниковый кронштейн		50 Hz				60 Hz			
	Sewatec	Sewabloc	2900	1450	960	725	3500	1750	1160	875
050-215	S01	-	210	210	-	-	160	210	-	-
050-215	-	B01	210	210	-	-	160	210	-	-
050-216	S01	-	210	210	-	-	-	210	-	-
050-216	-	B01	210	210	-	-	-	210	-	-
065-215	S01	-	210	210	-	-	-	210	-	-
065-215	-	B01	210	210	-	-	-	210	-	-
065-217	S01	-	200	200	-	-	200	200	-	-
065-217	-	B01	200	200	-	-	200	200	-	-
080-215	S01	-	200	200	-	-	-	-	-	-
080-215	-	B01	200	200	-	-	-	-	-	-
080-216	S01	-	210	210	-	-	-	210	-	-
080-216	-	B01	210	210	-	-	-	210	-	-
080-217	S01	-	-	-	-	-	200	200	-	-
080-217	-	B01	-	-	-	-	200	200	-	-
080-252	S01	-	-	250	-	-	-	-	250	-
080-252	-	B01	-	250	-	-	-	-	250	-
080-253	S02	-	210	265	-	-	-	265	-	-
080-253	-	B02	210	265	-	-	-	265	-	-
080-315	S03	-	210	250	-	-	-	210	250	-
080-315	-	B03	210	250	-	-	-	210	250	-
100-215	S01	-	210	-	-	-	-	210	-	-
100-215	-	B01	210	-	-	-	-	210	-	-
100-251	S02	-	-	265	-	-	-	265	-	-
100-251	-	B02	-	265	-	-	-	265	-	-
100-252	S01	-	-	250	250	-	-	-	250	-
100-252	-	B01	-	250	250	-	-	-	250	-
100-253	S02	-	-	265	-	-	-	265	-	-
100-253	-	B02	-	265	-	-	-	265	-	-
100-254	S01	-	-	249	265	-	-	-	265	-
100-254	-	B01	-	249	265	-	-	-	265	-
100-401	S04	-	-	390	390	-	-	-	390	390
100-401	S05	-	-	390	390	-	-	-	390	390
125-315	S03	-	-	300	-	-	-	300	300	-
125-315	-	B03	-	300	-	-	-	300	300	-
150-315	S03	-	-	-	290	-	-	-	290	290
150-315	-	B03	-	-	290	-	-	-	290	290
150-401	S04	-	-	390	390	-	-	-	390	390
150-401	S05	-	-	390	390	-	-	-	390	390

**Соотношение частота вращения - номинальный диаметр рабочего колеса – подшипниковый кронштейн для рабочего колеса типа E**

Таблица выбора<sup>32) 33)</sup>

Типоразмер	Подшипниковый кронштейн		50 Hz						60 Hz					
	Sewatec	Sewabloc	2900	1450	960	725	580	480	3500	1750	1160	875	700	585
065-216	S02	-	183	183	-	-	-	-	183	183	-	-	-	-
065-216	-	B02	183	183	-	-	-	-	-	183	-	-	-	-
080-216	S02	-	210	210	-	-	-	-	180	210	-	-	-	-
080-216	-	B02	210	210	-	-	-	-	-	210	-	-	-	-
080-253	S02	-	-	270	-	-	-	-	-	270	270	-	-	-
080-253	-	B02	-	270	-	-	-	-	-	270	270	-	-	-
100-250	S01	-	-	-	245	-	-	-	-	-	245	245	245	-
100-253	S02	-	-	270	-	-	-	-	-	270	270	-	-	-
100-253	-	B02	-	270	-	-	-	-	-	270	270	-	-	-
100-255	S02	-	-	252	-	-	-	-	-	252	252	-	-	-
100-317	S03	-	-	328	-	-	-	-	-	328	328	-	-	-
100-401	S04	-	-	412	412	412	-	-	-	-	-	-	-	-
100-401	S05	-	-	412	412	412	-	-	-	-	-	-	-	-
125-317	S03	-	-	330	330	-	-	-	-	-	330	330	330	-
150-317	S03	-	-	320	320	-	-	-	-	-	320	320	-	-
150-401	S05	-	-	384	407	407	-	-	-	-	-	-	-	-
150-401	S06	-	-	407	407	-	-	-	-	-	-	-	-	-
200-401	S05	-	-	351	400	400	-	-	-	-	-	-	-	-
200-401	S06	-	-	400	-	-	-	-	-	-	-	-	-	-
200-500	S07	-	-	-	508	-	-	-	-	-	-	-	-	-
200-500Ex	S05	-	-	-	-	500	-	-	-	-	-	-	-	-
250-500	S06	-	-	-	-	475	-	-	-	-	-	-	-	-
250-500	S07	-	-	-	516	516	-	-	-	-	-	-	-	-
250-630	S07	-	-	-	540	-	-	-	-	-	-	-	-	-
250-630	S08	-	-	-	640	-	-	-	-	-	-	-	-	-
300-630	S07	-	-	-	530	640	640	-	-	-	-	-	-	-
300-630	S08	-	-	-	640	640	640	-	-	-	-	-	-	-
350-710	S07	-	-	-	-	740	740	740	-	-	-	-	-	-
350-710	S08	-	-	-	-	740	740	740	-	-	-	-	-	-

32) Рассчитано на плотность перекачиваемой среды 1,0 кг/дм<sup>3</sup>, более высокая плотность только по запросу

33) Для более высокой плотности до макс. 1,2 кг/дм<sup>3</sup>: учитывать плотность перекачиваемой среды при выборе диаметра рабочего колеса / подшипникового кронштейна.



**Соотношение частота вращения - номинальный диаметр рабочего колеса – подшипниковый кронштейн для рабочего колеса типа D**

Таблица выбора<sup>34) 35)</sup>

Типоразмер	Подшипниковый кронштейн		50 Hz				60 Hz			
	Sewatec	Sewabloc	2900	1450	960	725	1750	1160	875	700
080-315	S03	-	-	260	-	-	-	-	-	-
080-315	S05	-	260	-	-	-	260	-	-	-
080-315	-	B03	-	260	-	-	-	-	-	-
080-316	S03	-	-	306	-	-	-	306	-	-
080-316	-	B03	-	306	-	-	-	306	-	-
080-317	S03	-	220	220	-	-	220	220	-	-
080-317	-	B03	220	220	-	-	220	220	-	-
100-253	S02	-	-	265	265	-	-	265	-	-
100-253	-	B02	-	265	265	-	-	265	-	-
100-315	S05	-	222	-	-	-	222	-	-	-
100-316	S03	-	-	306	-	-	-	306	-	-
100-316	-	B03	-	306	306	-	-	306	-	-
150-253	S02	-	-	254	254	-	-	254	-	-
150-253	-	B02	-	254	254	-	-	254	-	-
150-315	S03	-	-	317	317	-	-	317	317	-
150-315	-	B03	-	317	317	-	-	317	317	-
150-400	S05	-	-	363	-	-	-	363	-	-
150-401	S05	-	-	-	412	-	-	-	-	-
150-401	S06	-	-	412	-	-	-	412	-	-
200-315	S03	-	-	315	315	-	-	315	315	-
200-315	-	B03	-	315	315	-	-	315	315	-
200-400	S06	-	-	402	-	-	-	402	-	-
200-400	S05	-	-	-	402	-	-	-	-	-
250-400	S05	-	-	-	375	-	-	-	375	-
250-400	S06	-	-	375	-	-	-	375	-	-
300-400	S05	-	-	-	408	-	-	-	408	-
300-400	S06	-	-	408	-	-	-	408	-	-

34) Рассчитано на плотность перекачиваемой среды 1,0 кг/дм<sup>3</sup>, более высокая плотность только по запросу

35) Для более высокой плотности до макс. 1,2 кг/дм<sup>3</sup>: учитывать плотность перекачиваемой среды при выборе диаметра рабочего колеса / подшипникового кронштейна.

**Соотношение частота вращения - номинальный диаметр рабочего колеса – подшипниковый кронштейн для рабочего колеса типа К**

Таблица выбора<sup>36) 37)</sup>

Типоразмер	Подшипниковый кронштейн		50 Hz						60 Hz					
	Sewatec	Sewabloc	2900	1450	960	725	580	480	1750	1160	875	700	585	500
050-250	S01	-	-	260	260	-	-	-	-	260	260	-	-	-
050-250	-	B01	-	260	260	-	-	-	-	260	260	-	-	-
050-251	S02	-	265	-	-	-	-	-	265	-	-	-	-	-
050-251	-	B02	265	-	-	-	-	-	265	-	-	-	-	-
065-250	S01	-	-	230	230	-	-	-	-	230	230	-	-	-
065-250	-	B01	-	230	230	-	-	-	-	230	230	-	-	-
080-250	S01	-	-	235	-	-	-	-	-	235	-	-	-	-
080-250	-	B01	-	235	-	-	-	-	-	235	-	-	-	-
080-315	S03	-	220	-	-	-	-	-	220	-	-	-	-	-
080-315	-	B03	220	-	-	-	-	-	220	-	-	-	-	-
100-253	S02	-	-	256	-	-	-	-	256	256	-	-	-	-
100-253	-	B02	-	256	-	-	-	-	256	256	-	-	-	-
100-254	S01	-	-	256	-	-	-	-	-	-	-	-	-	-
100-254	-	B01	-	256	-	-	-	-	-	-	-	-	-	-
100-400	S04	-	-	408	408	-	-	-	-	408	408	-	-	-
100-400	S05	-	-	408	408	-	-	-	-	408	408	-	-	-
100-401	S04	-	-	404	404	-	-	-	-	404	404	-	-	-
100-401	S05	-	-	404	404	-	-	-	-	404	404	-	-	-
125-315	S03	-	-	312	312	-	-	-	312	312	312	-	-	-
125-315	-	B03	-	312	312	-	-	-	312	312	312	-	-	-
150-315	S03	-	-	312	312	-	-	-	312	312	312	-	-	-
150-315	-	B03	-	312	312	-	-	-	312	312	312	-	-	-
150-317	S03	-	-	309	309	-	-	-	309	309	-	-	-	-
150-317	-	B03	-	309	309	-	-	-	-	309	-	-	-	-
150-317	S05	-	-	309	309	-	-	-	309	309	-	-	-	-
150-400	S04	-	-	404	404	-	-	-	-	404	404	-	-	-
150-400	S05	-	-	404	404	-	-	-	-	404	404	-	-	-
150-401	S04	-	-	404	404	-	-	-	-	404	404	-	-	-
150-401	S05	-	-	404	404	-	-	-	404	404	404	-	-	-
150-403	S04	-	-	-	408	-	-	-	-	408	-	-	-	-
150-403	S05	-	-	408	408	-	-	-	408	408	-	-	-	-
150-503	S06	-	-	508	-	-	-	-	490	508	-	-	-	-
150-503	S07	-	-	508	-	-	-	-	490	508	-	-	-	-
151-401	S05	-	-	-	408	-	-	-	-	408	-	-	-	-
151-403	S04	-	-	-	408	-	-	-	-	408	-	-	-	-
151-403	S05	-	-	408	408	-	-	-	408	408	-	-	-	-
200-315	S03	-	-	-	295	-	-	-	-	295	295	-	-	-
200-315	-	B03	-	-	295	-	-	-	-	295	295	-	-	-
200-316	S03	-	-	-	305	-	-	-	-	305	305	-	-	-
200-316	-	B03	-	-	305	-	-	-	-	305	305	-	-	-
200-317	S03	-	-	309	309	-	-	-	-	309	-	-	-	-
200-317	-	B03	-	309	309	-	-	-	-	309	-	-	-	-
200-317	S05	-	-	309	309	-	-	-	-	309	-	-	-	-
200-318	S03	-	-	309	-	-	-	-	-	309	-	-	-	-
200-318	-	B03	-	309	-	-	-	-	-	309	-	-	-	-
200-330	S04	-	-	326	326	-	-	-	-	326	326	-	-	-
200-330	S05	-	-	326	326	-	-	-	-	326	326	-	-	-
200-401	S04	-	-	404	404	-	-	-	-	404	404	-	-	-
200-401	S05	-	-	404	404	-	-	-	-	404	404	-	-	-
200-402	S04	-	-	408	408	-	-	-	-	408	408	-	-	-
200-402	S05	-	-	408	408	-	-	-	-	408	408	-	-	-
200-402	S06	-	-	408	408	-	-	-	-	408	408	-	-	-
200-403	S04	-	-	-	408	-	-	-	-	408	-	-	-	-

36) Рассчитано на плотность перекачиваемой среды 1,0 кг/дм<sup>3</sup>, более высокая плотность только по запросу

37) Для более высокой плотности до макс. 1,2 кг/дм<sup>3</sup>: учитывать плотность перекачиваемой среды при выборе диаметра рабочего колеса / подшипникового кронштейна.

Типоразмер	Подшипниковый кронштейн		50 Hz						60 Hz					
	Sewatec	Sewabloc	2900	1450	960	725	580	480	1750	1160	875	700	585	500
200-403	S05	-	-	408	408	-	-	-	-	408	-	-	-	-
200-403	S06	-	-	-	-	-	-	-	408	-	-	-	-	-
200-501	S06	-	-	-	502	-	-	-	-	450	502	-	-	-
200-502	S06	-	-	-	508	-	-	-	-	508	-	-	-	-
200-502	S07	-	-	508	508	-	-	-	-	508	-	-	-	-
200-503	S06	-	-	-	504	-	-	-	-	504	-	-	-	-
200-503	S07	-	-	504	504	-	-	-	504	504	-	-	-	-
200-631	S07	-	-	-	622	-	-	-	-	-	622	-	-	-
200-631	S08	-	-	-	622	-	-	-	-	622	622	-	-	-
250-400	S04	-	-	370	370	-	-	-	-	370	370	-	-	-
250-400	S05	-	-	370	370	-	-	-	-	370	370	-	-	-
250-401	S04	-	-	404	404	-	-	-	-	404	404	-	-	-
250-401	S05	-	-	404	404	-	-	-	-	404	404	-	-	-
250-401	S06	-	-	404	404	-	-	-	-	404	404	-	-	-
250-403	S04	-	-	-	408	408	-	-	-	408	408	-	-	-
250-403	S05	-	-	408	408	408	-	-	-	408	408	-	-	-
250-403	S06	-	-	408	-	-	-	-	408	-	-	-	-	-
250-630	S07	-	-	-	630	-	-	-	-	-	630	-	-	-
250-630	S08	-	-	-	630	-	-	-	-	630	630	-	-	-
250-632	S07	-	-	-	638	-	-	-	-	-	-	-	-	-
250-632	S08	-	-	-	-	-	-	-	-	638	-	-	-	-
250-900	S09	-	-	-	840	-	-	-	-	-	840	-	-	-
300-400	S04	-	-	-	388	388	388	-	-	-	388	388	-	-
300-400	S05	-	-	-	388	388	388	-	-	388	388	388	-	-
300-401	S04	-	-	-	408	408	408	-	-	-	408	408	-	-
300-401	S05	-	-	-	408	408	408	-	-	408	408	408	-	-
300-403	S05	-	-	-	408	408	408	-	-	408	408	408	-	-
300-500	S06	-	-	-	460	-	-	-	-	-	-	504	-	-
300-500	S07	-	-	-	504	-	-	-	-	-	504	504	-	-
300-505	S06	-	-	-	508	-	-	-	-	508	-	-	-	-
300-505	S07	-	-	508	-	-	-	-	-	508	-	-	-	-
350-500	S06	-	-	-	430	508	508	-	-	-	-	508	-	-
350-500	S07	-	-	-	508	508	508	-	-	-	508	508	-	-
350-501	S06	-	-	-	500	-	-	-	-	-	500	509	-	-
350-501	S07	-	-	-	509	-	-	-	-	-	509	509	-	-
350-503	S06	-	-	-	508	508	508	-	-	508	508	508	-	-
350-503	S07	-	-	-	508	-	-	-	-	-	-	-	-	-
350-632	S07	-	-	-	638	-	-	-	-	-	638	-	-	-
350-632	S08	-	-	-	638	-	-	-	-	-	638	-	-	-
350-633	S07	-	-	-	638	-	-	-	-	638	-	-	-	-
350-633	S08	-	-	-	-	-	-	-	-	638	-	-	-	-
350-710	S08	-	-	-	730	-	-	-	-	-	730	-	-	-
350-713	S08	-	-	-	738	-	-	-	-	738	-	-	-	-
400-500	S06	-	-	-	-	501	508	-	-	-	464	508	-	-
400-500	S07	-	-	-	508	508	508	-	-	-	508	508	-	-
400-632	S08	-	-	-	638	638	-	-	-	-	638	-	-	-
400-710	S09	-	-	-	739	739	-	-	-	-	739	-	-	-
400-713	S09	-	-	-	738	-	-	-	-	738	738	-	-	-
400-820	S09	-	-	-	830	-	-	-	-	-	830	-	-	-
500-632	S08	-	-	-	639	-	-	-	-	-	639	639	639	-
500-634	S07	-	-	-	626	626	626	-	-	-	626	626	626	-
500-634	S08	-	-	-	626	626	626	-	-	-	626	626	626	-
500-710	S09	-	-	-	739	-	-	-	-	-	739	-	-	-
500-900	S09	-	-	-	-	908	908	-	-	-	-	908	908	-
500-900	S10	-	-	-	-	908	908	-	-	-	-	908	908	-
600-520	S07	-	-	-	-	532	-	-	-	-	-	532	-	-
600-710	S08	-	-	-	-	715	715	-	-	-	-	715	715	-
600-900	S10	-	-	-	-	908	908	-	-	-	-	908	908	-
700-902	S08	-	-	-	-	-	904	904	-	-	-	904	904	904
700-902	S09	-	-	-	-	904	904	-	-	-	-	-	-	-

## Уплотнение вала

Значение символов

Символ	Пояснение
x	Доступно
-	Не доступно
■	Нестандартное

Подшипниковые кронштейны и доступные исполнения уплотнения вала

Подшипниковый кронштейн		Стандартное исполнение		Стандартный вариант <sup>38)</sup>		
Sewatec	Sewabloc	Торцовое уплотнение с эластомерным сильфоном (NBR, по запросу Витон) <sup>39)</sup>	Торцовое уплотнение с невращающимся уплотнительным кольцом пары трения и системой пружин за пределами перекачиваемой среды (картриджное торцовое уплотнение Cartex S10)	Картриджное торцовое уплотнение KSB 4STQ	Торцовое уплотнение со стороны среды с закрытой пружиной <sup>40)</sup>	Сальниковая набивка
S01	-	x	-	x	■	-
-	B01	x	-	x	■	-
S02	-	x	-	x	■	-
-	B02	x	-	x	■	-
S03	-	x	-	x	■	-
-	B03	x	-	x	■	-
S04	-	x	-	-	x	-
S05	-	x	-	■	x	x
S06	-	x	-	-	■	x
S07	-	x	-	-	■	x
S08	-	-	x	■	-	x
S09	-	-	x	■	-	x
S10	-	-	x	-	-	x

38) Стандартные варианты предлагаются с наценкой, сроки поставки для них увеличены.

39) Для сточных и загрязненных вод любого типа.

40) Для сильно абразивных перекачиваемых сред или сред, содержащих металлические частицы (например, металлическую стружку).

**Технические данные**
**Рабочее колесо типа F**

Пояснения к условному обозначению

Символ	Пояснение
■	По запросу
х	Стандартный

Обзор

Типоразмер	Подшипни ковый кронштейн		Характеристики насоса					Тип рабочего колеса F							
	Sewatec	Sewabloc	Всасывающий патрубок [мм]	Напорный патрубок [мм]	Модуль упругости при кручении [Н.м/рад]	Уплотнение вала		Пределы давления		Диаметр лючка- прочистки		Макс. шаровой проход [мм]	Макс. диаметр рабочего колеса [мм]	Мин. диаметр рабочего колеса [мм]	Момент инерции J с водой [кг.м <sup>2</sup> ]
						Сальниковая набивка	Торцовое уплотнение	Макс. рабочее давление [бар]	Макс. испытательное гидростатическое давление [бар]	Корпус [мм]	Фланцевая ревизия [мм]				
050-215	S01	-	65	50	13000	-	х	10	15	-	80	42	210	130	0,09
050-215	-	B01	65	50	13000	-	х	10	15	-	80	42	210	130	0,09
050-216	S01	-	65	50	13000	-	х	10	15	-	80	25	210	120	0,025
050-216	-	B01	65	50	13000	-	х	10	15	-	80	25	210	120	0,025
065-215	S01	-	80	65	13000	-	х	6	9	-	80	65	210	120	0,025
065-215	-	B01	80	65	13000	-	х	6	9	-	80	65	210	120	0,025
065-217	S01	-	80	65	13000	-	х	7	10,5	-	80	65	200	120	0,02
065-217	-	B01	80	65	13000	-	х	7	10,5	-	80	65	200	120	0,02
080-215	S01	-	100	80	13000	-	х	6	9	-	120	76	200	120	0,025
080-215	-	B01	100	80	13000	-	х	6	9	-	120	76	200	120	0,025
080-216	S01	-	100	80	13000	-	х	7	10,5	-	120	80	210	120	0,025
080-216	-	B01	100	80	13000	-	х	7	10,5	-	120	80	210	120	0,025
080-217	S01	-	100	80	13000	-	х	6	9	-	120	76	200	120	0,025
080-217	-	B01	100	80	13000	-	х	6	9	-	120	76	200	120	0,025
080-252	S01	-	100	80	13000	-	х	6	9	-	120	76	210/250	150	0,095
080-252	-	B01	100	80	13000	-	х	6	9	-	120	76	210/250	150	0,095
080-253	S02	-	100	80	50000	-	х	8	12	-	120	76	265	150	0,14
080-253	-	B02	100	80	50000	-	х	8	12	-	120	76	265	150	0,14
080-315	S03	-	100	80	80000	-	х	10	15	-	120	76	250	150	0,119
080-315	-	B03	100	80	80000	-	х	10	15	-	120	76	250	150	0,119
100-215	S01	-	100	100	13000	-	х	6	9	100	120	100	210	120	0,025
100-215	-	B01	100	100	13000	-	х	6	9	100	120	100	210	120	0,025
100-251	S02	-	100	100	50000	-	х	6	9	118	120	100	265	249	0,119
100-251	-	B02	100	100	50000	-	х	6	9	118	120	100	265	249	0,119
100-252	S01	-	100	100	50000	-	х	6	9	118	120	100	210/265	170	0,119
100-252	-	B01	100	100	50000	-	х	6	9	118	120	100	210/265	170	0,119
100-253	S02	-	100	100	50000	-	х	6	9	118	120	100	265	249	0,119
100-253	-	B02	100	100	50000	-	х	6	9	118	120	100	265	249	0,119
100-254	S01	-	100	100	13000	-	х	6	9	118	120	100	210/265	170	0,119
100-254	-	B01	100	100	13000	-	х	6	9	118	120	100	210/265	170	0,119
100-401	S04	-	125	100	190000	-	х	10	15	120	120	100	390	325	0,475
100-401	S05	-	125	100	220000	■	х	10	15	120	120	100	390	325	0,475
125-315	S03	-	125	125	80000	-	х	6	9	118	120	120	300	240	0,214
125-315	-	B03	125	125	80000	-	х	6	9	118	120	120	300	240	0,214
150-315	S03	-	150	150	80000	-	х	6	9	118	150	120	290	250	0,214

Типоразмер	Подшипниковый кронштейн		Характеристики насоса										Тип рабочего колеса F			
	Sewatec	Sewabloc	Всасывающий патрубок		Напорный патрубок	Модуль упругости при кручении	Уплотнение вала		Пределы давления		Диаметр лючка-прочистки		Макс. шаровой проход	Макс. диаметр рабочего колеса	Мин. диаметр рабочего колеса	Момент инерции J с водой
			[мм]	[мм]			Сальниковая набивка	Торцовое уплотнение	Макс. рабочее давление	Макс. испытательное гидростатическое давление	Корпус	Фланцевая ревизия				
	[Н.м/рад]	[бар]	[бар]	[мм]	[мм]	[мм]	[мм]	[мм]	[мм]	[мм]	[мм]	[кг.м <sup>2</sup> ]				
150-315	-	B03	150	150	80000	-	Х	6	9	118	150	120	290	250	0,214	
150-401	S04	-	150	150	190000	-	Х	10	15	120	200	135	390	325	0,475	
150-401	S05	-	150	150	220000	■	Х	10	15	120	200	135	390	325	0,475	

**Рабочее колесо типа E**

Пояснения к условному обозначению

Символ	Пояснение
■	По запросу
Х	Стандартный

Обзор

Типоразмер	Подшипниковый кронштейн		Характеристики насоса										Тип рабочего колеса E			
			Всасывающий патрубок		Напорный патрубок	Модуль упругости при кручении	Уплотнение вала		Пределы давления		Диаметр лючка-прочистки		Макс. шаровой проход	Макс. диаметр рабочего колеса	Мин. диаметр рабочего колеса	Момент инерции J с водой
	Sewatec	Sewabloc	[мм]	[мм]			[Н.м/рад]	Сальниковая набивка	Торцовое уплотнение	Макс. рабочее давление [бар]	Макс. испытательное гидростатическое давление [бар]	Корпус [мм]				
065-216	S02	-	80	65	50000	-	Х	6	9	-	80	65	183	140	0,02	
065-216	-	B02	80	65	50000	-	Х	6	9	-	80	65	183	140	0,02	
080-216	S02	-	100	80	50000	-	Х	7	10,5	-	120	76	210	160	0,035	
080-216	-	B02	100	80	50000	-	Х	7	10,5	-	120	76	210	160	0,035	
080-253	S02	-	100	80	50000	-	Х	6	9	-	120	76	270	210	0,14	
100-250	S01	-	100	100	13000	-	Х	6	9	118	120	100	245	-	0,16	
100-253	S02	-	150	100	50000	-	Х	6	9	118	120	76	270	210	0,17	
100-253	-	B02	150	100	50000	-	Х	6	9	118	120	76	270	210	0,17	
100-255	S02	-	100	100	50000	-	Х	6	9	118	120	90	252	184	0,16	
100-317	S03	-	125	100	80000	-	Х	7	10,5	85	120	76	328	286	0,25	
100-401	S04	-	125	100	190000	-	Х	10	15	120	120	80	412	389	0,65	
100-401	S05	-	125	100	220000	■	Х	10	15	120	120	80	412	389	0,65	
125-317	S03	-	125	125	80000	-	Х	6	9	118	120	100	330	-	0,25	
150-317	S03	-	150	150	80000	-	Х	6	9	118	150	110	320	232	0,31	
150-401	S05	-	150	150	220000	■	Х	10	15	120	200	135	407	348	0,68	
150-401	S06	-	150	150	370000	■	Х	10	15	120	200	135	388	348	0,68	
200-401	S04	-	200	200	190000	-	Х	10	15	120	200	135	388	348	0,68	
200-401	S05	-	200	200	220000	■	Х	10	15	120	200	135	388	348	0,68	
200-401	S06	-	200	200	370000	■	Х	10	15	200	200	135	407	348	0,68	
200-500Ex	S05	-	200	200	220000	■	Х	10	15	200	200	200	500	500	3,47	
250-500	S06	-	250	250	370000	■	Х	10	15	200	200	180	516	454	3,22	
250-500	S07	-	250	250	1020000	■	Х	10	15	200	200	180	516	454	3,22	
250-630	S07	-	250	250	1020000	■	Х	10	15	200	143	196	640	540	6,56	
250-630	S08	-	250	250	1400000	■	Х	10	15	200	143	196	640	540	6,56	
350-710	S07	-	400	350	1020000	■	Х	6	9	200	200	280	740	670	15,21	
350-710	S08	-	400	350	1400000	■	Х	6	9	200	200	280	740	670	15,21	

**Рабочее колесо типа D**

Пояснения к условному обозначению

Символ	Пояснение
■	По запросу
Х	Стандартный

Обзор

Типоразмер	Подшипни ковый кронштейн		Характеристики насоса										Тип рабочего колеса D				
	Sewatec	Sewabloc	Всасывающий патрубок		Напорный патрубок	Модуль упругости при кручении	Уплотнение вала		Пределы давления		Диаметр лючка-прочистки		Количество каналов рабочего колеса	Макс. шаровой проход	Макс. диаметр рабочего колеса	Мин. диаметр рабочего колеса	Момент инерции J с водой
			[мм]	[мм]			Сальниковая набивка	Торцовое уплотнение	Макс. рабочее давление [бар]	Макс. испытательное гидростатическое давление [бар]	Корпус [мм]	Фланцевая ревизия [мм]					
080-315	S03	-	100	80	80000	-	Х	10	15	-	120	1	70	260	242	0,124	
080-315	S05	-	100	80	220000	-	Х	10	15	-	120	1	70	260	242	0,124	
080-315	-	B03	100	80	80000	-	Х	10	15	-	120	1	70	260	242	0,124	
080-316	S03	-	125	80	80000	-	Х	10	15	-	120	1	70	306	280	0,222	
080-316	-	B03	125	80	80000	-	Х	10	15	-	120	1	70	306	280	0,222	
080-317	S03	-	100	80	80000	-	Х	10	15	-	120	1	75	220	180	0,0471	
080-317	-	B03	100	80	80000	-	Х	10	15	-	120	1	75	220	180	0,0471	
100-253	S02	-	150	100	50000	-	Х	6	9	118	120	1	76	265	234	0,115	
100-253	-	B02	150	100	50000	-	Х	6	9	118	120	1	76	265	234	0,115	
100-315	S05	-	125	100	220000	-	Х	10	15	100	120	1	75	222	196	0,065	
100-316	S03	-	150	100	80000	-	Х	10	15	100	150	1	85	306	270	0,223	
100-316	-	B03	150	100	80000	-	Х	10	15	100	150	1	85	306	270	0,223	
150-253	S02	-	150	150	50000	-	Х	6	9	120	150	1	100	254	225	0,150	
150-253	-	B02	150	150	50000	-	Х	6	9	120	150	1	100	254	225	0,150	
150-315	S03	-	150	150	80000	-	Х	6	9	118	150	1	100	317	280	0,289	
150-315	-	B03	150	150	80000	-	Х	6	9	118	150	1	100	317	280	0,289	
150-400	S05	-	200	150	220000	■	Х	10	15	100	200	1	100	363	326	0,573	
150-401	S05	-	250	150	220000	■	Х	10	15	120	200	1	110	412	370	0,999	
150-401	S06	-	250	150	370000	■	Х	10	15	120	200	1	110	412	370	0,999	
200-315	S03	-	200	200	80000	-	Х	6	9	118	200	1	100	315	280	0,261	
200-315	-	B03	200	200	80000	-	Х	6	9	118	200	1	100	315	280	0,261	
200-400	S05	-	250	200	220000	■	Х	10	15	125	200	1	100	402	355	0,825	
200-400	S06	-	250	200	370000	■	Х	10	15	125	200	1	100	402	355	0,825	
250-400	S05	-	250	250	220000	■	Х	10	15	143	200	1	120	375	320	0,653	
250-400	S06	-	250	250	370000	■	Х	10	15	143	200	1	120	375	320	0,653	
300-400	S05	-	300	300	220000	■	Х	10	15	143	200	1	150	408	375	0,925	
300-400	S06	-	300	300	370000	■	Х	10	15	143	200	1	150	408	375	0,925	



**Рабочее колесо типа К**

Пояснения к условному обозначению

Символ	Пояснение
■	По запросу
Х	Стандартный

Обзор

Типоразмер	Подшипниковый кронштейн		Характеристики насоса										Рабочее колесо типа К				
			Всасывающий патрубок		Напорный патрубок	Модуль упругости при кручении	Уплотнение вала		Пределы давления		Диаметр лючка-прочистки		Число каналов рабочего колеса	Макс. шаровой проход	Макс. диаметр рабочего колеса	Мин. диаметр рабочего колеса	Момент инерции J с водой
	Sewatec	Sewabloc	[мм]	[мм]			[Н.м/рад.]	Сальниковая набивка	Торцовое уплотнение	Макс. рабочее давление [бар]	Макс. испытательное гидростатическое давление [бар]	Корпус [мм]					
050-250	S01	-	65	50	13000	-	Х	10	15	-	80	3	15	260	150	0,05	
050-250	-	B01	65	50	13000	-	Х	10	15	-	80	3	15	260	150	0,05	
050-251	S02	-	65	50	50000	-	Х	10	15	-	80	3	15	256	150	0,05	
050-251	-	B02	65	50	50000	-	Х	10	15	-	80	3	15	256	150	0,05	
065-250	S01	-	80	65	13000	-	Х	6	9	-	80	2	50	230	170	0,08	
065-250	-	B01	80	65	13000	-	Х	6	9	-	80	2	50	230	170	0,08	
080-250	S01	-	100	80	13000	-	Х	6	9	-	120	2	71	235	205	0,08	
080-250	-	B01	100	80	13000	-	Х	6	9	-	120	2	71	235	205	0,08	
080-315	S03	-	100	80	80000	-	Х	10	15	-	120	2	33	220	140	0,07	
080-315	S05	-	100	80	220000	-	Х	10	15	-	120	2	33	220	140	0,07	
080-315	-	B03	100	80	80000	-	Х	10	15	-	120	2	33	220	140	0,07	
100-253	S02	-	150	100	50000	-	Х	6	9	118	120	2	76	256	200	0,15	
100-253	-	B02	150	100	50000	-	Х	6	9	118	120	2	76	256	200	0,15	
100-254	S01	-	100	100	13000	-	Х	6	9	118	120	2	71	256	210	0,07	
100-254	-	B01	100	100	13000	-	Х	6	9	118	120	2	71	256	210	0,07	
100-400	S04	-	150	100	190000	-	Х	10	15	100	150	2	76	408	355	1,1	
100-400	S05	-	150	100	220000	■	Х	10	15	100	150	2	76	408	355	1,1	
100-401	S04	-	125	100	190000	-	Х	10	15	120	120	2	50	404	310	0,50	
100-401	S05	-	125	100	220000	■	Х	10	15	120	120	2	50	404	310	0,50	
125-315	S03	-	125	125	80000	-	Х	6	9	118	120	2	76	312	235	0,09	
125-315	-	B03	125	125	80000	-	Х	6	9	118	120	2	76	312	235	0,09	
150-315	S03	-	150	150	80000	-	Х	6	9	118	150	2	76	310	235	0,18	
150-315	-	B03	150	150	80000	-	Х	6	9	118	150	2	76	310	235	0,18	
150-317	S03	-	150	150	80000	-	Х	6	9	100	150	2	76	309	250	0,28	
150-317	S05	-	150	150	220000	■	Х	6	9	100	150	2	76	309	250	0,28	
150-317	-	B03	150	150	80000	-	Х	6	9	100	150	2	76	309	250	0,28	
150-400	S04	-	200	150	190000	-	Х	10	15	100	200	3	76	404	300	0,83	
150-400	S05	-	200	150	220000	■	Х	10	15	100	200	3	76	404	300	0,83	
150-401	S04	-	150	150	190000	-	Х	10	15	120	200	2	76	404	330	0,916	
150-401	S05	-	150	150	220000	■	Х	10	15	120	200	2	76	404	330	0,916	
150-401	S06	-	150	150	370000	■	Х	10	15	120	200	2	76	404	330	0,916	
150-403	S04	-	200	150	190000	-	Х	10	15	100	200	2	76	408	340	0,691	
150-403	S05	-	200	150	220000	■	Х	10	15	100	200	2	76	408	340	0,691	
150-503	S06	-	150	150	370000	■	Х	10	15	118	200	2	76	508	400	0,91	
150-503	S07	-	150	150	1020000	■	Х	10	15	118	200	2	76	508	400	0,91	
151-401	S05	-	150	150	220000	■	Х	10	15	120	200	3	80	408	380	0,52	
151-403	S04	-	200	150	190000	-	Х	10	15	100	200	2	76	408	340	0,691	
151-403	S05	-	200	150	220000	■	Х	10	15	100	200	2	76	408	340	0,691	
200-315	S03	-	200	200	80000	-	Х	6	9	118	200	3	70	295	210	0,22	
200-315	-	B03	200	200	80000	-	Х	6	9	118	200	3	70	295	210	0,22	

Типоразмер	Подшипниковый кронштейн		Характеристики насоса										Рабочее колесо типа К				
			Всасывающий патрубок		Напорный патрубок		Модуль упругости при кручении	Уплотнение вала		Пределы давления		Диаметр лючка-прочистки		Число каналов рабочего колеса	Макс. шаровой проход	Макс. диаметр рабочего колеса	Мин. диаметр рабочего колеса
	Sewatec	Sewabloc	[мм]	[мм]	[Н.м./рад.]	Сальниковая набивка		Торцовое уплотнение	Макс. рабочее давление	Макс. испытательное гидростатическое давление	Корпус	Фланцевая ревизия					
								[бар]	[бар]	[мм]	[мм]	[мм]	[мм]	[мм]	[мм]	[мм]	[кг.м <sup>2</sup> ]
200-316	S03	-	200	200	80000	-	Х	6	9	118	200	2	100	305	230	0,22	
200-316	-	B03	200	200	80000	-	Х	6	9	118	200	2	100	305	230	0,22	
200-317	S03	-	200	200	80000	-	Х	4	6	118	200	3	76	309	240	0,40	
200-317	S05	-	200	200	220000	■	Х	4	6	118	200	3	76	309	240	0,40	
200-317	-	B03	200	200	80000	-	Х	4	6	118	200	3	76	309	240	0,40	
200-318	S03	-	200	200	80000	-	Х	4	6	118	200	2	100	309	230	0,28	
200-318	-	B03	200	200	80000	-	Х	4	6	118	200	2	100	309	230	0,28	
200-330	S04	-	250	200	190000	-	Х	10	15	118	200	3	70	326	270	0,35	
200-330	S05	-	250	200	220000	■	Х	10	15	118	200	3	70	326	270	0,35	
200-401	S04	-	200	200	190000	-	Х	10	15	200	200	3	80	408	300	0,52	
200-401	S05	-	200	200	220000	■	Х	10	15	200	200	3	80	408	300	0,52	
200-401	S06	-	200	200	370000	■	Х	10	15	200	200	3	80	408	300	0,52	
200-402	S04	-	200	200	190000	-	Х	10	15	140	200	3	80	408	300	0,52	
200-402	S05	-	200	200	220000	■	Х	10	15	140	200	3	80	408	300	0,52	
200-402	S06	-	200	200	370000	■	Х	10	15	140	200	3	80	408	300	0,52	
200-403	S04	-	200	200	190000	-	Х	10	15	140	200	2	90	408	300	0,931	
200-403	S05	-	200	200	220000	■	Х	10	15	140	200	2	90	408	300	0,931	
200-501	S06	-	250	200	370000	■	Х	10	15	200	200	2	105	502	400	1,68	
200-502	S06	-	200	200	370000	■	Х	10	15	118	200	3	76	504	400	0,83	
200-502	S07	-	200	200	1020000	■	Х	10	15	118	200	3	76	504	400	0,83	
200-503	S06	-	200	200	370000	■	Х	10	15	118	200	2	90	504	400	1,636	
200-503	S07	-	200	200	1020000	■	Х	10	15	118	200	2	90	504	400	1,636	
200-631	S07	-	250	200	1020000	■	Х	10	15	140	200	2	105	622	480	4,41	
200-631	S08	-	250	200	1400000	■	Х	10	15	140	200	2	105	622	480	4,41	
250-400	S04	-	250	250	190000	-	Х	10	15	143	200	3	83	370	330	0,5	
250-400	S05	-	250	250	220000	■	Х	10	15	143	200	3	83	370	330	0,5	
250-401	S04	-	250	250	190000	-	Х	10	15	143	200	2	105	404	310	0,56	
250-401	S05	-	250	250	220000	■	Х	10	15	143	200	2	105	404	310	0,56	
250-401	S06	-	250	250	370000	■	Х	10	15	143	200	2	105	404	310	0,56	
250-403	S04	-	250	250	190000	-	Х	10	15	143	200	2	107	408	300	1,13	
250-403	S05	-	250	250	220000	■	Х	10	15	143	200	2	107	408	300	1,13	
250-403	S06	-	250	250	370000	■	Х	10	15	143	200	2	107	408	300	1,13	
250-630	S07	-	250	250	1020000	■	Х	10	15	143	143	4	90	630	500	2,76	
250-630	S08	-	250	250	1400000	■	Х	10	15	143	143	4	90	630	500	2,76	
250-632	S07	-	250	250	1020000	■	Х	10	15	143	200	3	105	638	500	5,684	
250-632	S08	-	250	250	1400000	■	Х	10	15	143	200	3	105	638	500	5,684	
250-900	S09	-	350	250	2500000	■	Х	13	19,5	100	-	3	110	840	717	19,03	
300-400	S04	-	300	300	190000	-	Х	10	15	143	200	3	100	388	332	0,75	
300-400	S05	-	300	300	220000	■	Х	10	15	143	200	3	100	388	332	0,75	
300-401	S04	-	300	300	190000	-	Х	10	15	143	200	2	135	408	367	0,75	
300-401	S05	-	300	300	220000	■	Х	10	15	143	200	2	135	408	367	0,75	
300-403	S05	-	300	300	220000	■	Х	10	15	143	200	2	110	408	300	1,439	
300-500	S06	-	300	300	370000	■	Х	6	9	143	200	3	100	504	430	1,48	
300-500	S07	-	300	300	1020000	■	Х	6	9	143	200	3	100	504	430	1,48	
300-505	S06	-	300	300	370000	■	Х	10	15	143	200	3	127	508	400	2,919	
300-505	S07	-	300	300	1020000	■	Х	10	15	143	200	3	127	508	400	2,919	
350-500	S06	-	350	350	370000	■	Х	6	9	143	200	3	110	508	393	3,12	
350-500	S07	-	350	350	1020000	■	Х	6	9	143	200	3	110	508	393	3,12	

Типоразмер	Подшипниковый кронштейн		Характеристики насоса										Рабочее колесо типа К			
			Всасывающий патрубок		Напорный патрубок	Модуль упругости при кручении	Уплотнение вала		Пределы давления		Диаметр лючка-прочистки		Число каналов рабочего колеса	Макс. шаровой проход	Макс. диаметр рабочего колеса	Мин. диаметр рабочего колеса
	Sewatec	Sewabloc	[мм]	[мм]			Сальниковая набивка	Торцовое уплотнение	Макс. рабочее давление	Макс. испытательное гидростатическое давление	Корпус	Фланцевая ревизия				
			[мм]	[мм]	[Н.м/рад.]			[бар]	[бар]	[мм]	[мм]		[мм]	[мм]	[мм]	[кг.м <sup>2</sup> ]
350-501	S06	-	350	350	370000	■	Х	6	9	143	200	2	170	509	490	3,00
350-501	S07	-	350	350	1020000	■	Х	6	9	143	200	2	170	509	490	3,00
350-503	S06	-	350	350	370000	■	Х	6	9	143	200	2	140	508	400	4,073
350-503	S07	-	350	350	1020000	■	Х	6	9	143	200	2	140	508	400	4,073
350-632	S07	-	350	350	1020000	■	Х	10	15	143	200	3	140	638	500	6,451
350-632	S08	-	350	350	1400000	■	Х	10	15	143	200	3	140	638	500	6,451
350-633	S07	-	350	350	1020000	■	Х	10	15	143	200	2	140	638	500	6,978
350-633	S08	-	350	350	1400000	■	Х	10	15	143	200	2	140	638	500	6,978
350-710	S08	-	400	350	1400000	■	Х	10	15	143	200	3	110	730	580	10,6
350-713	S08	-	350	350	1400000	■	Х	13	19,5	143	200	2	125	738	580	14,557
400-500	S06	-	400	400	370000	■	Х	6	9	200	200	3	130	508	355	3,37
400-500	S07	-	400	400	1020000	■	Х	6	9	200	200	3	130	508	355	3,37
400-632	S08	-	500	400	1400000	■	Х	6	9	200	200	3	142	638	527	9,074
400-710	S09	-	500	400	2500000	■	Х	10	15	150	200	3	145	739	587	16,0
400-713	S09	-	500	400	2500000	■	Х	8	13,5	200	200	2	162	738	580	15,894
400-820	S09	-	500	400	2500000	■	Х	13	19,5	143	-	3	125	830	659	17,79
500-632	S08	-	500	500	1400000	■	Х	4	6	200	200	3	135	639	560	6,00
500-634	S07	-	500	500	1020000	■	Х	5	7,5	200	200	3	132	638	500	9,503
500-634	S08	-	500	500	1400000	■	Х	5	7,5	200	200	3	132	638	500	9,503
500-710	S09	-	500	500	2500000	■	Х	8	12	200	-	3	150	700	586	16,0
500-900	S09	-	600	500	2500000	■	Х	9	13,5	200	-	3	178	908	721	45,0
500-900	S10	-	600	500	5000000	■	Х	9	13,5	200	-	3	178	908	721	45,0
600-520	S07	-	500	600	1020000	■	Х	4	6	200	200	3	145	532	457	7,02
600-710	S08	-	600	600	1400000	■	Х	4	6	200	200	3	165	736	664	16,96
600-900	S10	-	700	600	5000000	■	Х	9	13,5	200	-	3	180	908	760	50,0
700-902	S08	-	800	700	1400000	■	Х	3,5	5	200	200	3	190	904	738	40,0
700-902	S09	-	800	700	1500000	■	Х	4,7	6,11	200	200	3	190	904	738	40,0

### Частота вращения для Sewatec 3H

Применяются стандартные электродвигатели В5/В1 до 200 L, начиная с 225 S конструктивное исполнение В3.

Частота вращения насоса Sewatec 3H [об/мин]

Параметр		Значение													
Передаточное отношение [ i ]		1,0	1,06	1,12	1,2	1,25	1,34	1,4	1,5	1,6	1,7	1,8	1,9	2,0	
n <sub>м</sub> [об/мин]	960	-	-	-	-	-	-	685	640	600	565	535	505	480	
	1450	1450	1540	1620	1740	1810	1940	2030	2180	2320	2470	2610	2760	2900	
		1450	1370	1295	1210	1160	1080	1035	965	905	850	805	765	725	
2900	2900	2735	2590	2415	2320	2165	2070	1935	1815	1705	1610	1525	1450		

#### Примечание

- Максимально допустимая частота вращения очевидна из характеристик с регулируемой частотой вращения.
- Рабочие колеса типа F, E и K без обточки. Существует несколько диаметров на каждый номинальный диаметр.
- Колеса K с возможностью обточки, но из соображений эффективности рабочая точка должна быть достигнута с рабочим колесом максимального диаметра с помощью указанных передаточных отношений.
- Максимальное передаточное отношение составляет 2:1.
- Вследствие более низких шумов при работе предпочтительнее четырехполюсные двигатели по сравнению с двухполюсными.
- Вследствие большей экономичности предпочтительнее четырехполюсные двигатели по сравнению с более полюсными.
- Маховики могут быть установлены в пределах определенного межосевого расстояния и диаметра маховика.

### Мощности двигателя

Мощность двигателя, 50 Гц

Типоразмер двигателя	Мощность двигателя по IEC IP 55 [кВт] <sup>41)</sup>			
	50 Hz			
	2900 об/мин	1450 об/мин	960 об/мин	750 об/мин
100 L	3	2,2 3	1,5	0,75 1,1
112 M	4	4	2,2	1,5
132 S	5,5 7,5	5,5	3	2,2
132 M	-	7,5	4 5,5	3
160 M	11 15	11	7,5	4 5,5
160 L	18,5	15	11	7,5
180 M	22	18,5	-	-
180 L	-	22	15	11
200 L	30 37	30	18,5 22	15
225 S	-	37	-	18,5
225 M	45	45	30	22
250 M	55	55	37	30
280 S	75	75	45	37
280 M	90	90	55	45
315 S	110	110	75	55
315 M	132	132	90	75
315 L	160	160	110	90
	200	200	132	110
	250	250	160	132
	315	315	200	
315	-	-	250	160 200

41) В зависимости от изготовителя мощность двигателей определенных типоразмеров может отличаться.

Типоразмер двигателя	Мощность двигателя по IEC IP 55 [кВт] <sup>41)</sup>			
	50 Hz			
	2900 об/мин	1450 об/мин	960 об/мин	750 об/мин
355	355	355	315	250
	400	400	355	315
	500	500	400	
400	560	560	450	355
	630	630	500	400
	710	710	560	425
450	-	-	615	485
			630	500
			690	545
				560
				600
			630	

Мощность двигателя, 60 Гц

Типоразмер двигателя	Мощность двигателя <sup>41)</sup> по IEC IP 55 [кВт]		
	1750 об/мин	1160 об/мин	875 об/мин
100 L	2,55	1,75	1,3
	3,45		
112 M	4,55	2,55	1,75
132 S	6,3	3,45	2,55
132 M	8,6	4,6	3,45
160 M	12,6	8,6	4,6
			6,3
160 L	17,3	12,6	8,6
180 M	18,5	-	-
180 L	25,3	18	13,2
200 L	34,5	22	18
		26,5	
225 S	42,5	-	22
225 M	52	36	26,5
250 M	63	44,5	36
280 S	86	54	44,5
280 M	104	66	54
315 S	127	90	66
315 M	152	108	90
315 L	184	132	108
	230	158	132
	300	192	158
	400	240	
315	288	-	-
	362		
355	408	-	-
	460		
	575		
400	644	-	-
	725		

#### Резерв мощности

Потребляемая мощность насоса	Рекомендуемый резерв мощности двигателя привода
[кВт]	[%]
≤ 7,5	≈ 30 (≥ 1 кВт)
> 7,5 - 22	≈ 20
> 22 - 55	≈ 15
> 55	≈ 10

## Поля характеристик

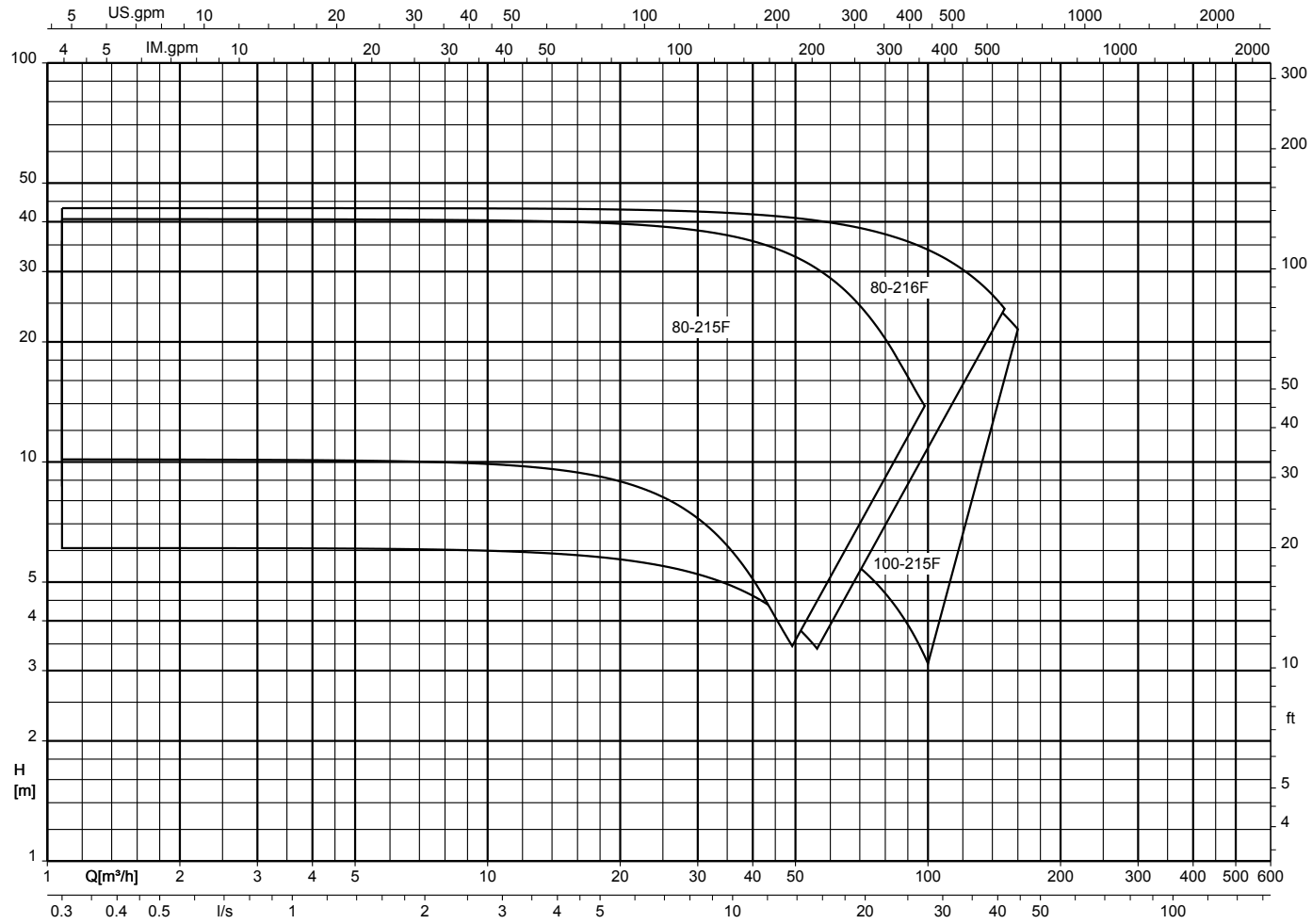
Sewates/Sewabloc F-max,  $n = 2900-1450$  об/мин (поле характеристик регулируемой частоты вращения)

Sewatec/Sewabloc F-max, n = 2900/1450 об/мин (поле характеристик с обточкой)

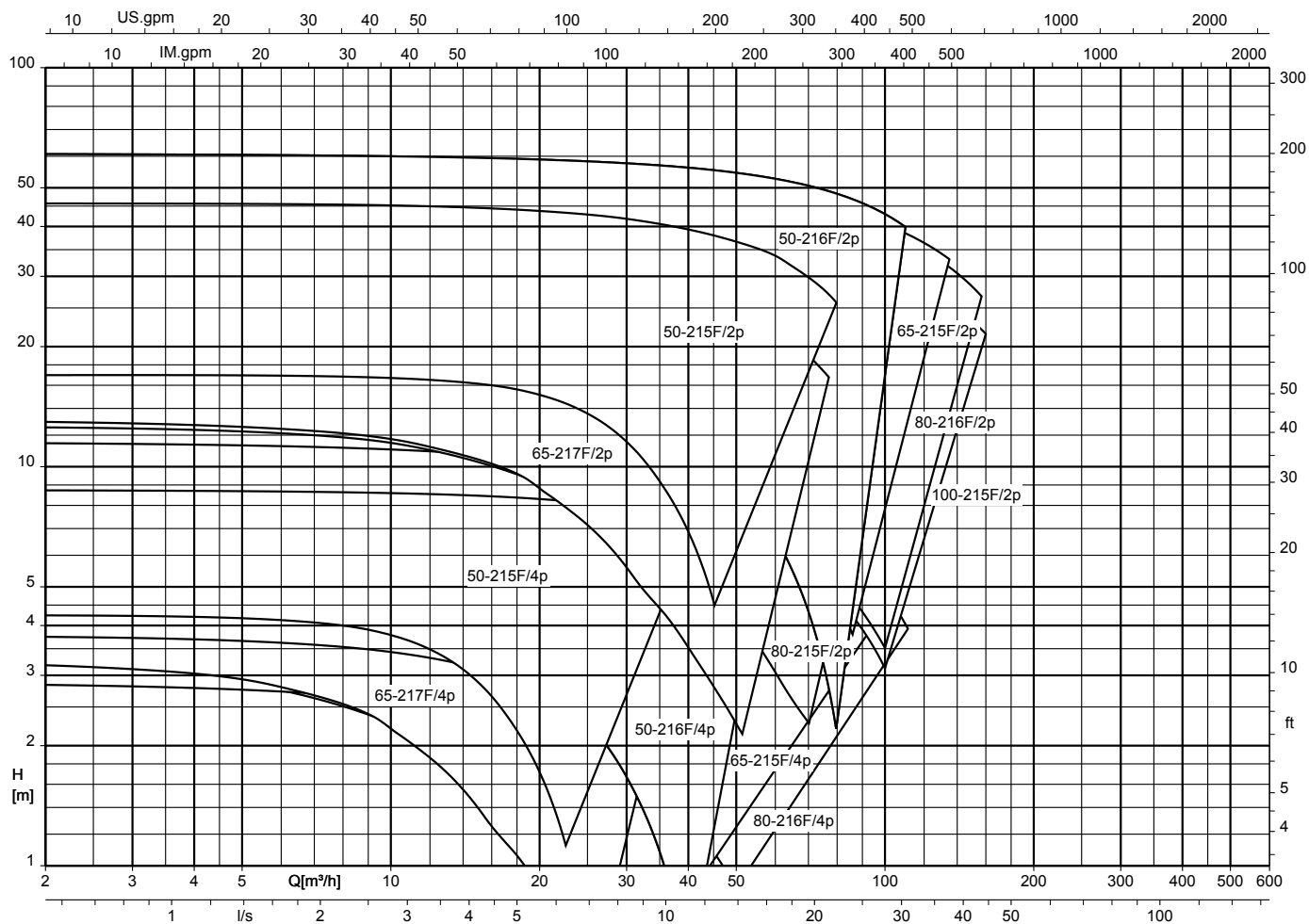

## Sewatec/Sewabloc F, n = 2900-960 об/мин (поле характеристик регулируемой частоты вращения)

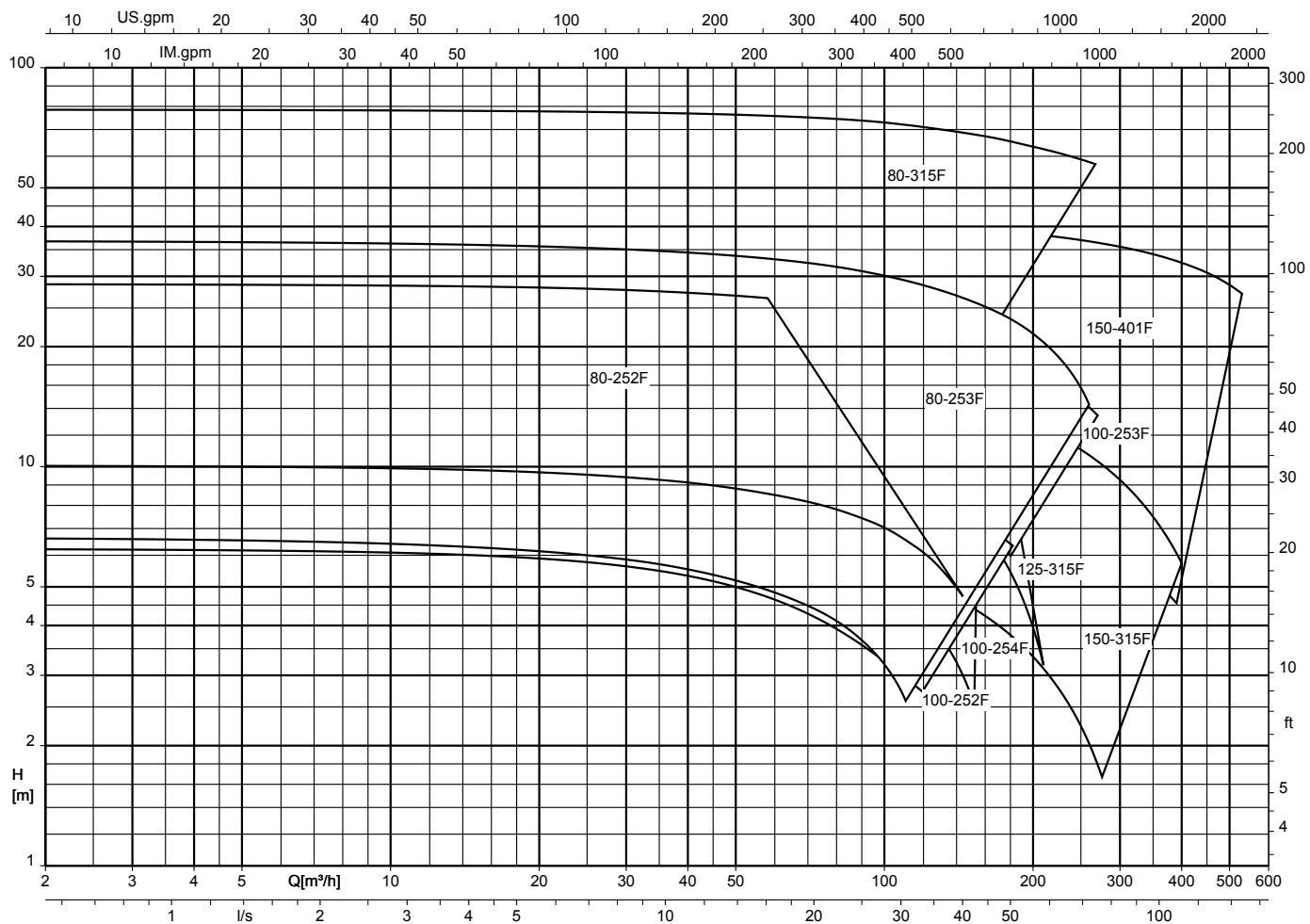



Sewatec/Sewabloc F, n = 2900/1450/960 об/мин (поле характеристик с обточкой)

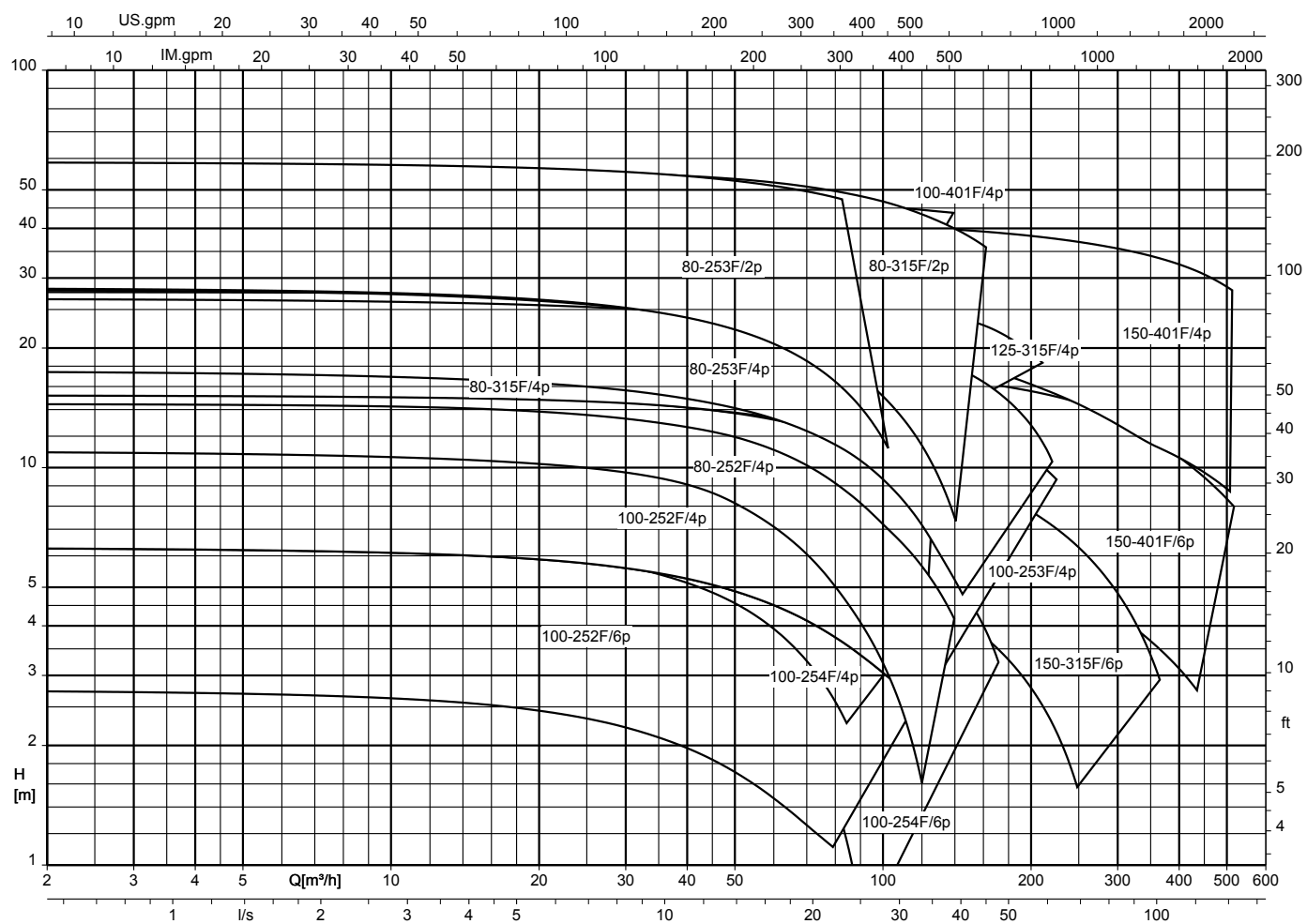

## Sewatec/Sewabloc F-max, n = 3500/1750 об/мин (поле характеристик с обточкой)

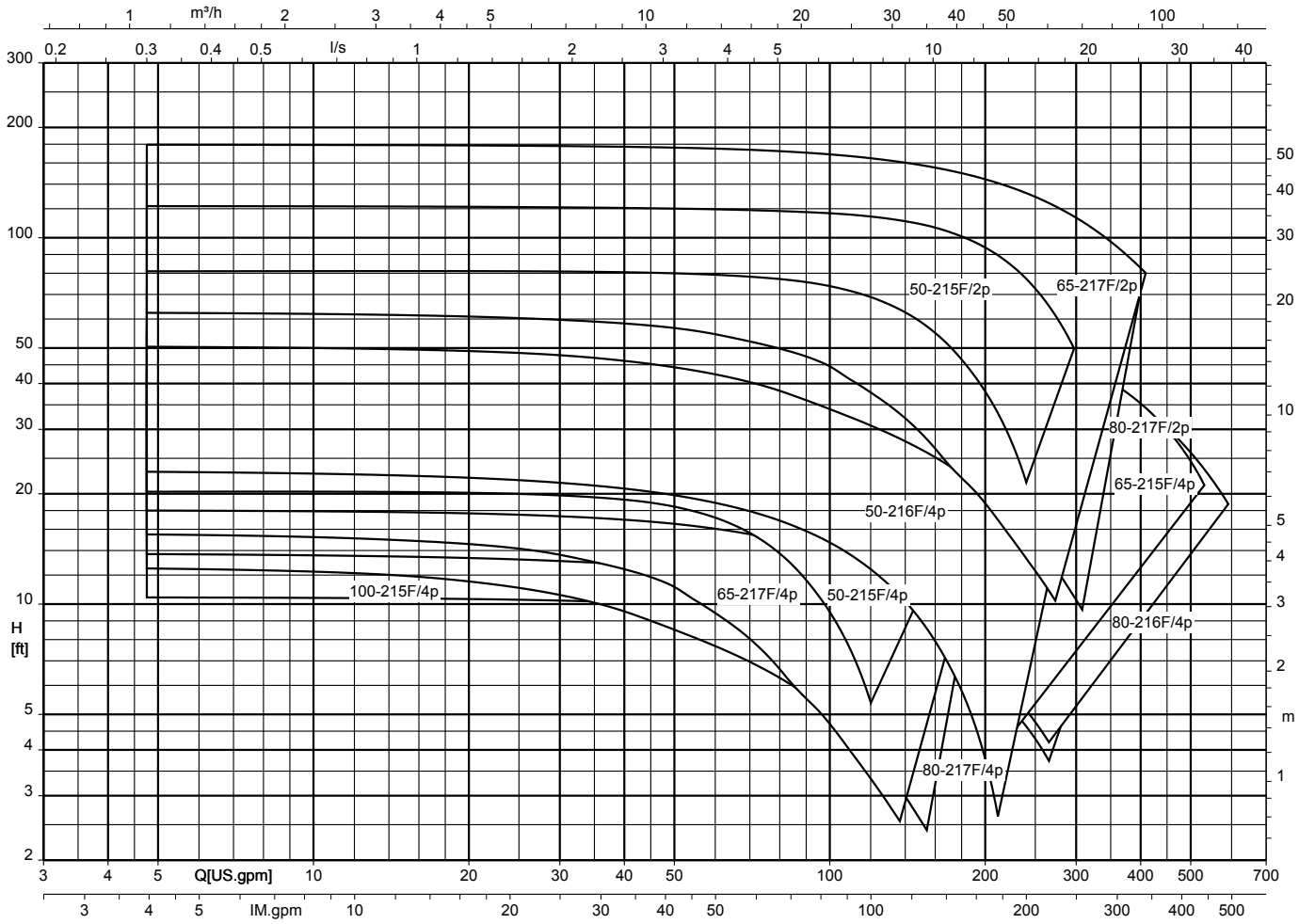

Sewatec/Sewabloc F, n = 1750/1160/875 об/мин (поле характеристик с обточкой)

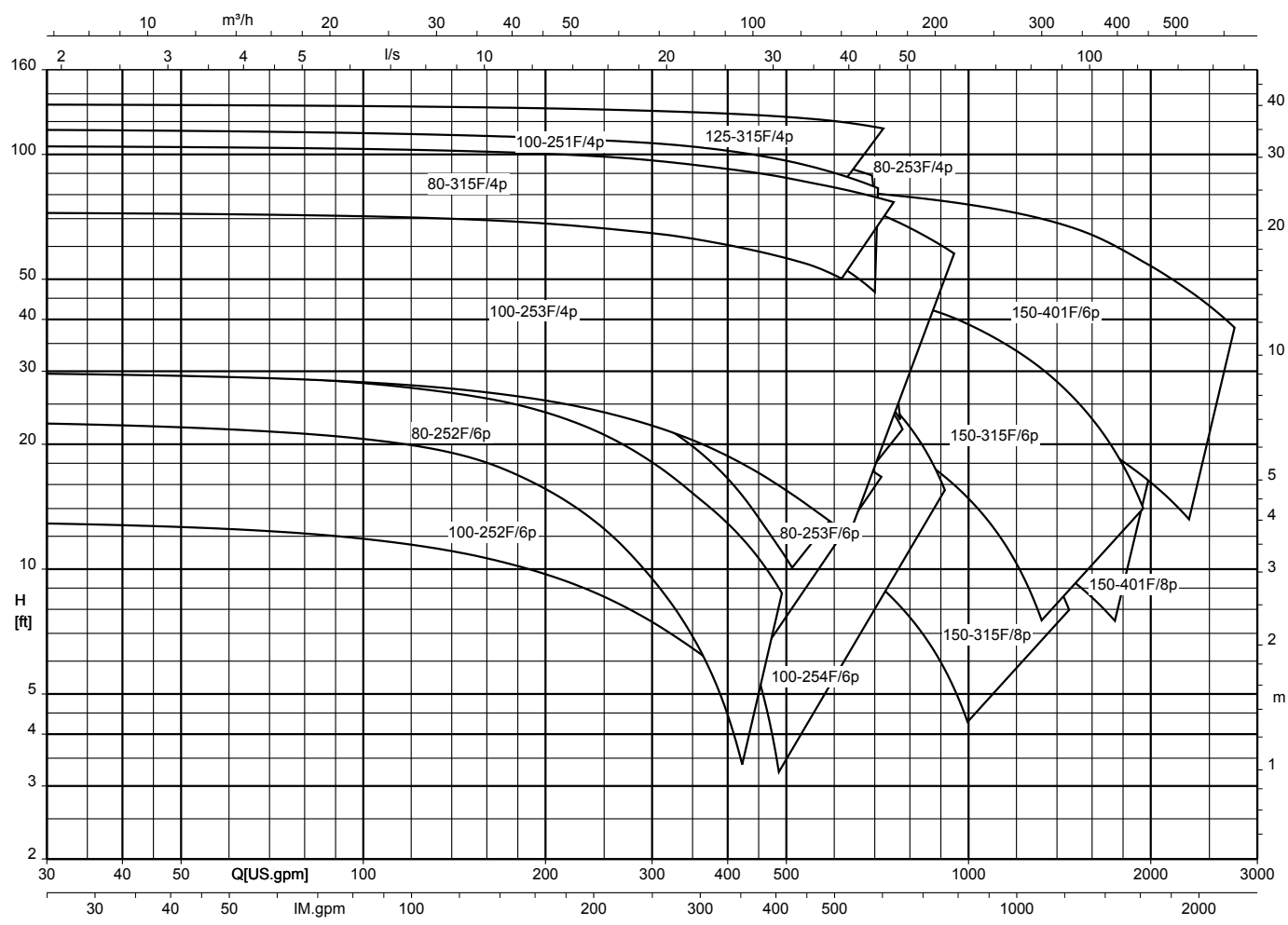

## Sewatec/Sewabloc E-max, n = 2900-1450 об/мин (поле характеристик регулируемой частоты вращения)

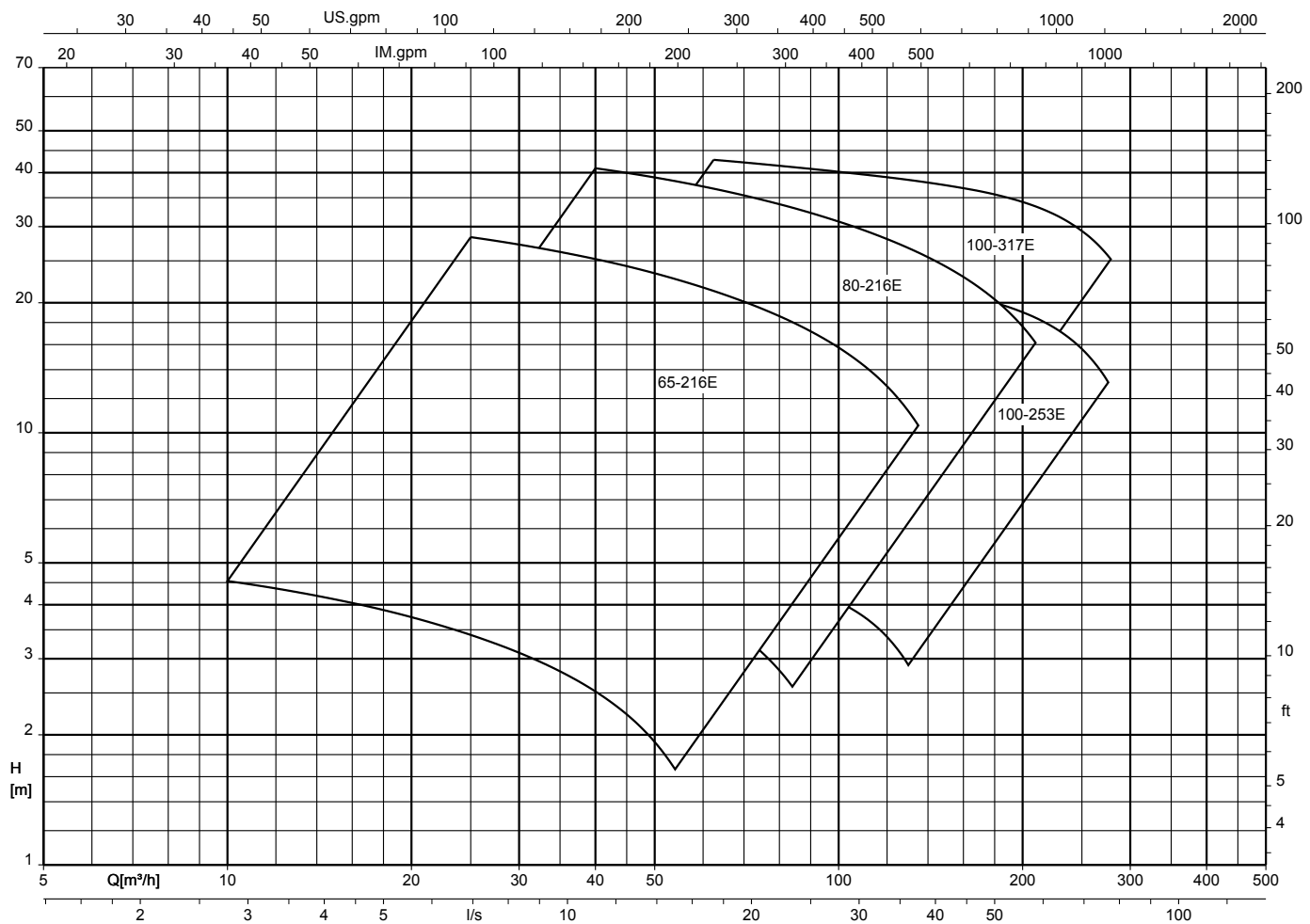

Sewatec/Sewabloc E-max, n = 2900/1450 об/мин (поле характеристик с обточкой)

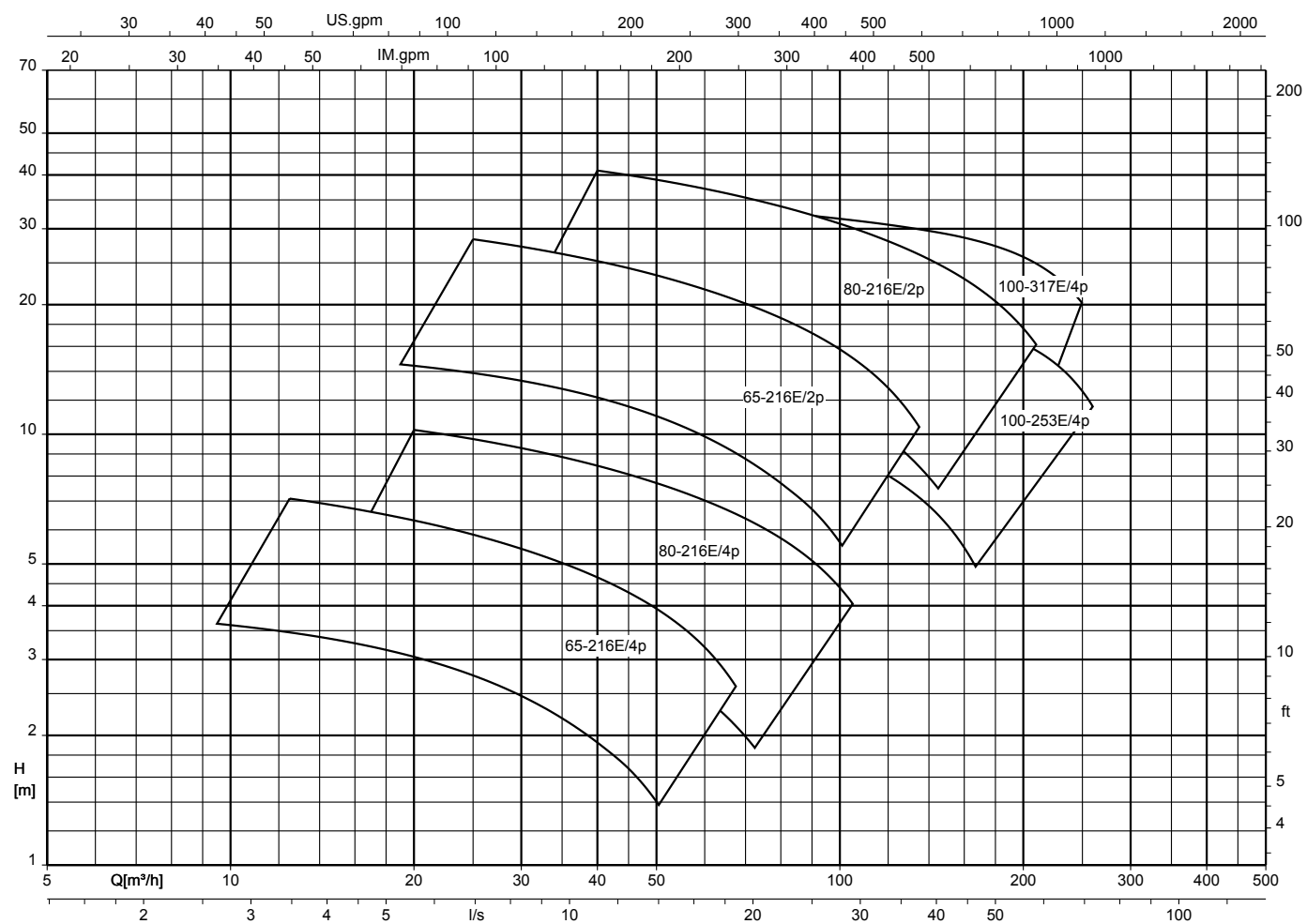

## Sewatec/Sewabloc E, n = 1450-480 об/мин (поле характеристик регулируемой частоты вращения)

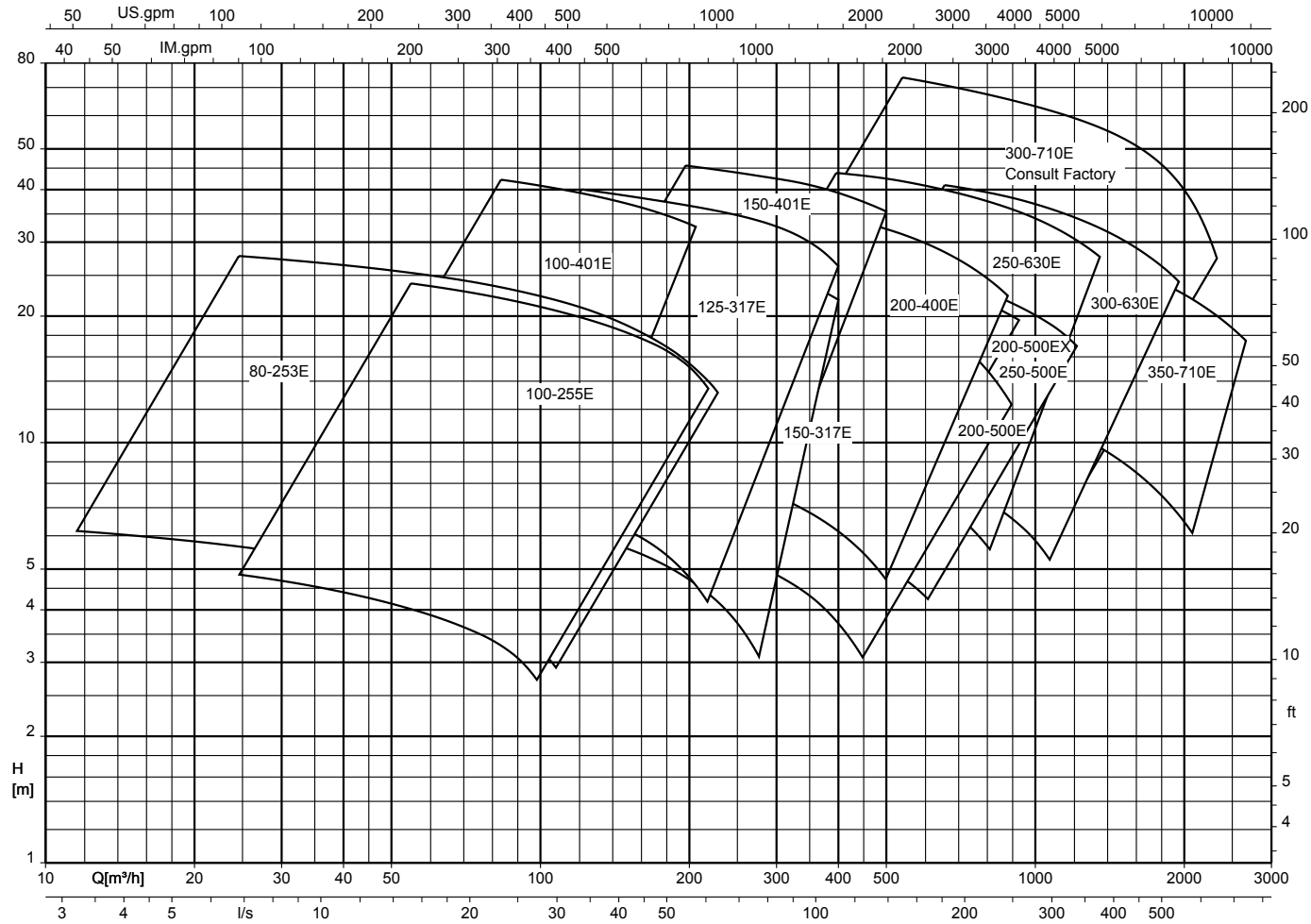

Sewatec/Sewabloc E, n = 1450/960/725/580/480 об/мин (поле характеристик с обточкой)

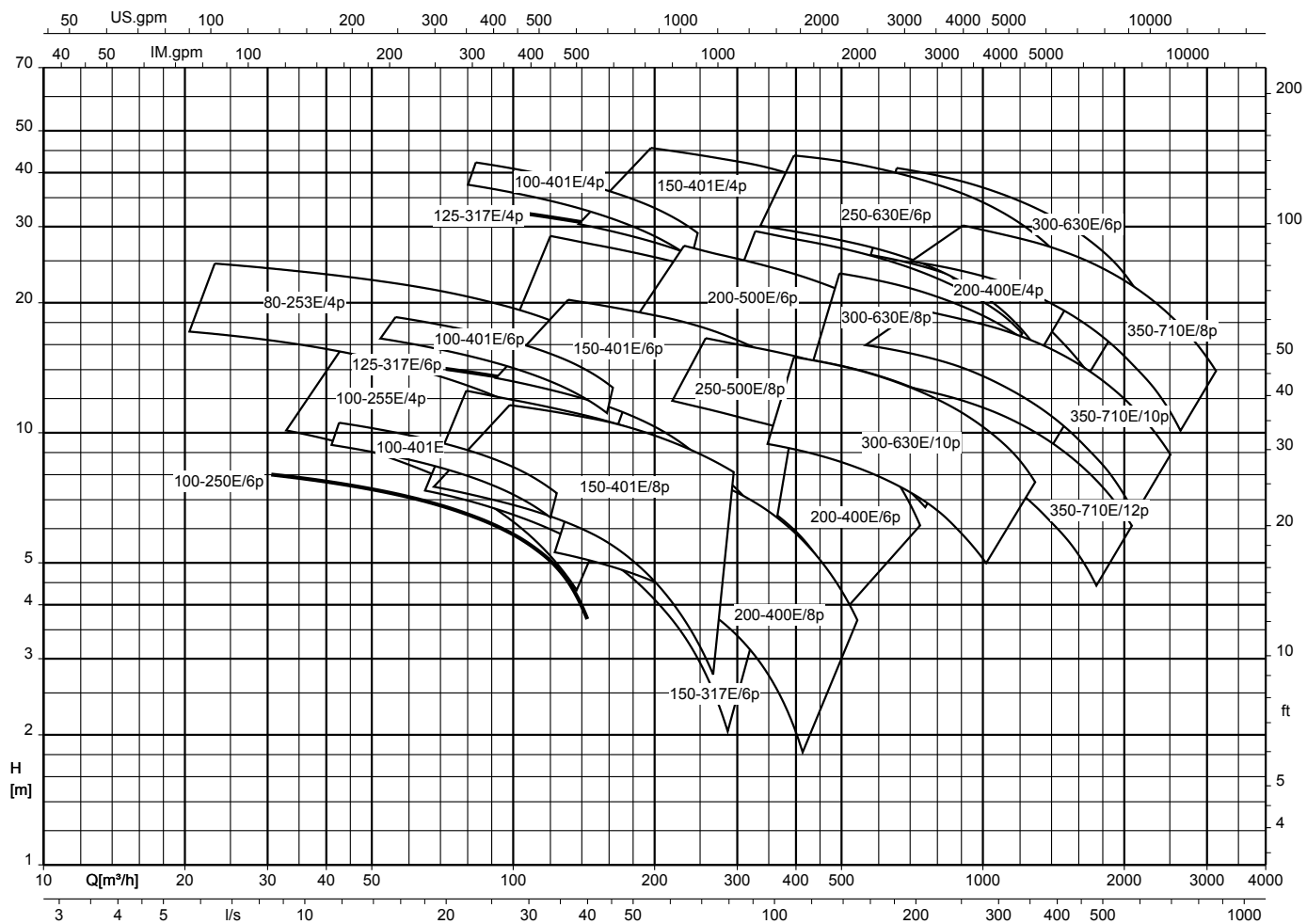

## Sewatec/Sewabloc E-мах, n = 3500/1750/1160 об/мин (поля характеристик с обточкой рабочего колеса)

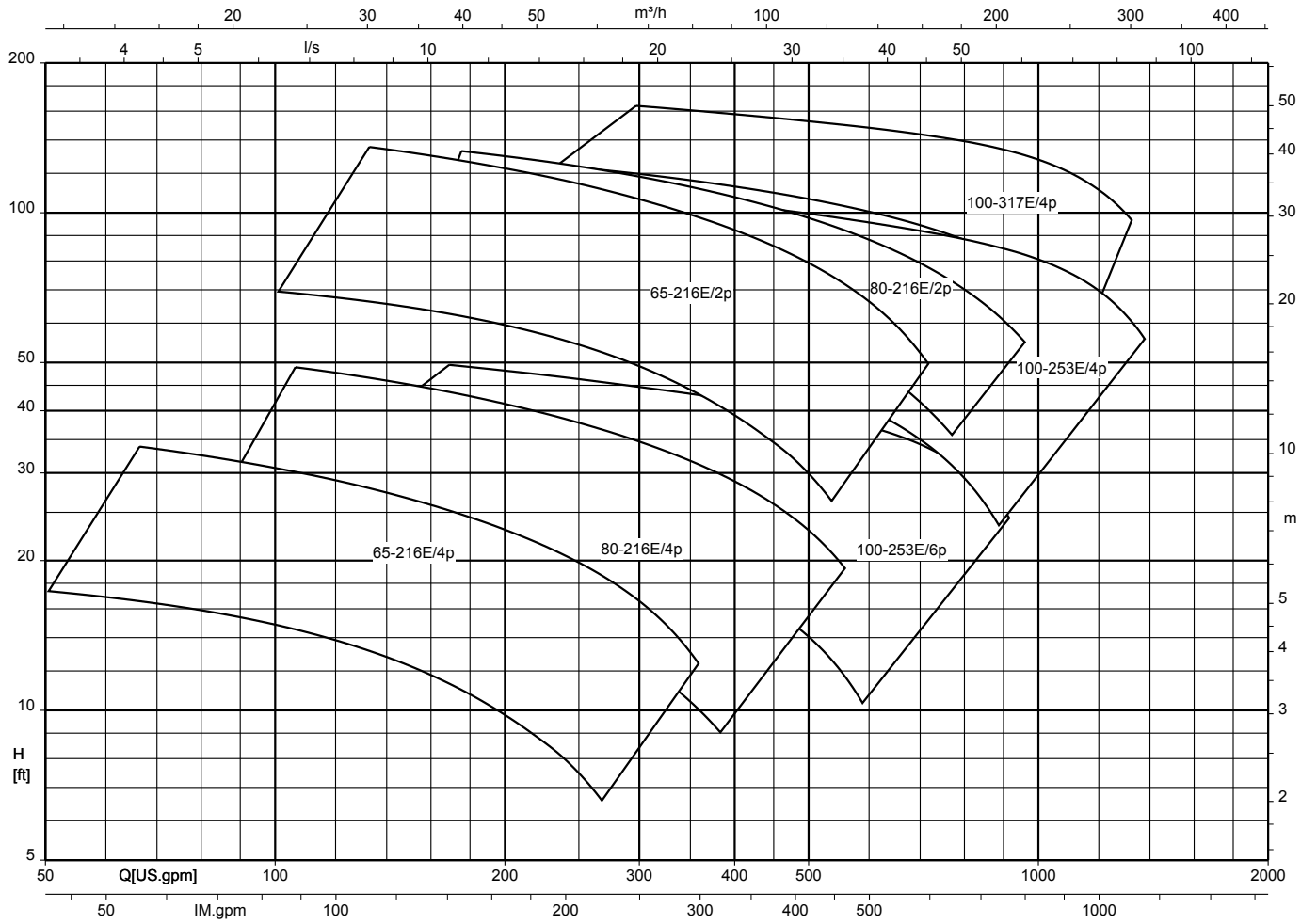



Sewatec/Sewabloc E, n = 1750/1160/875/700/585 об/мин (поле характеристик с обточкой)

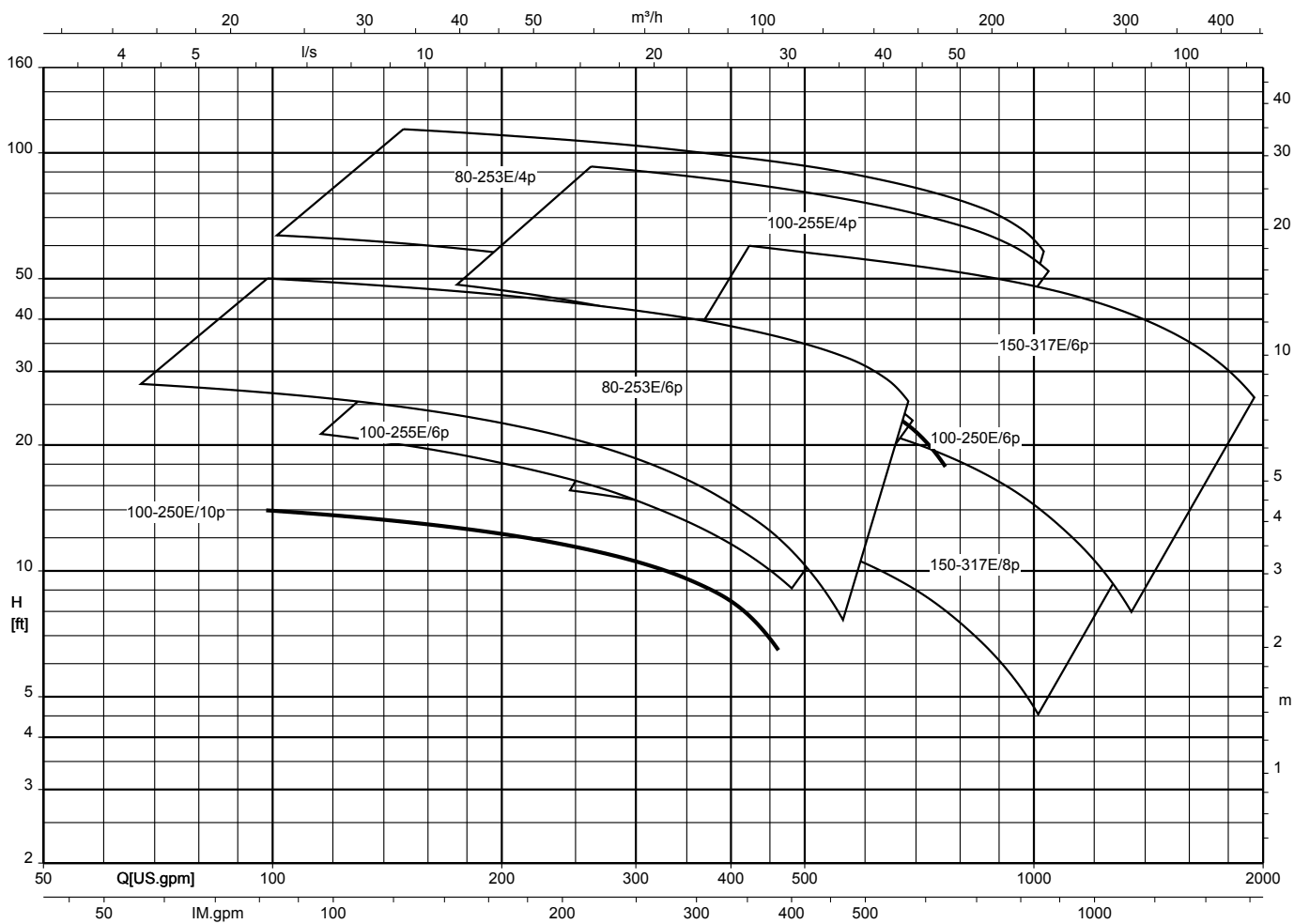

Sewatec/Sewabloc D, n = 2900-960 об/мин (поле характеристик регулируемой частоты вращения)

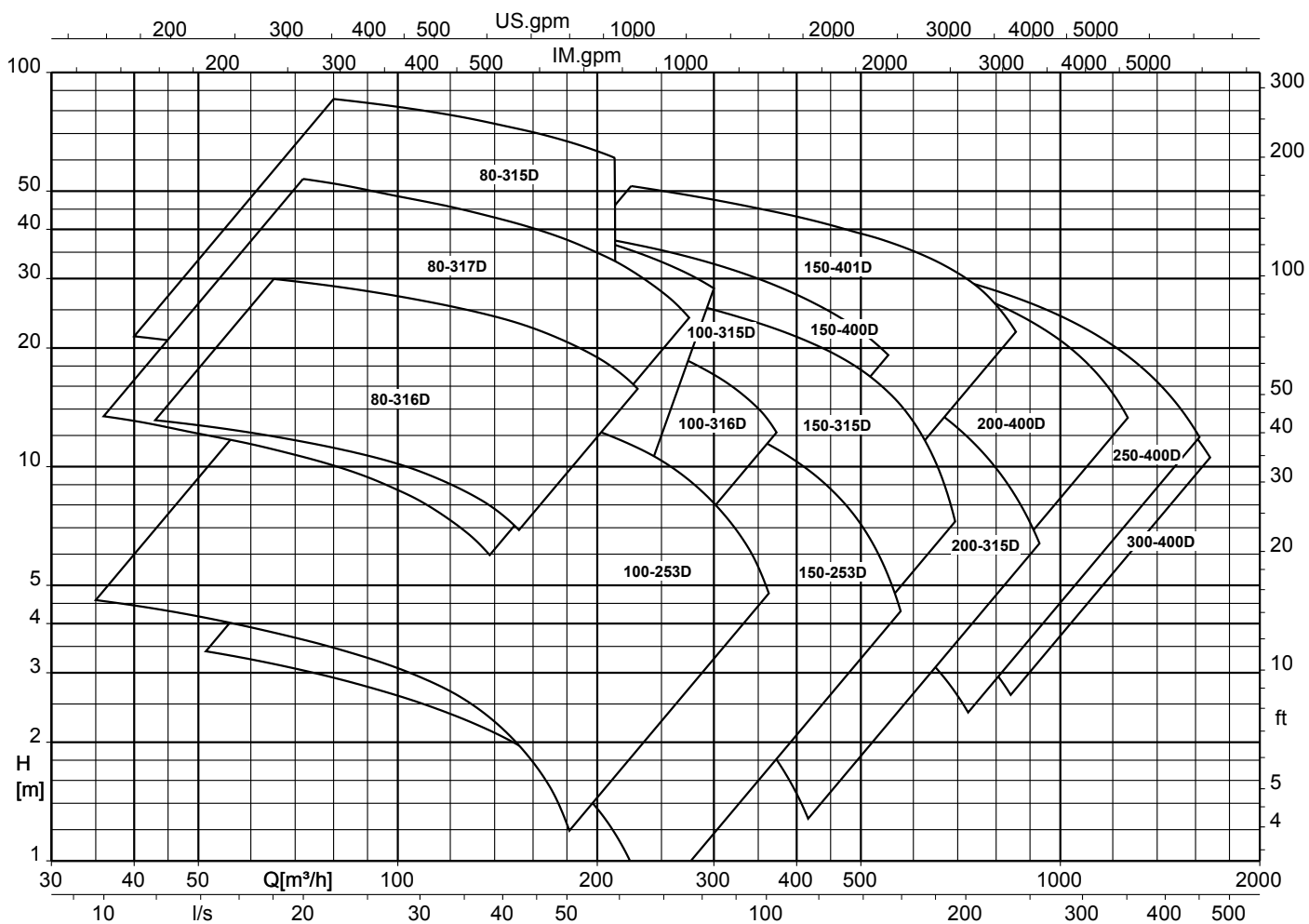

Sewatec/Sewabloc D, n = 2900/1450/960 об/мин (поле характеристик с обточкой)

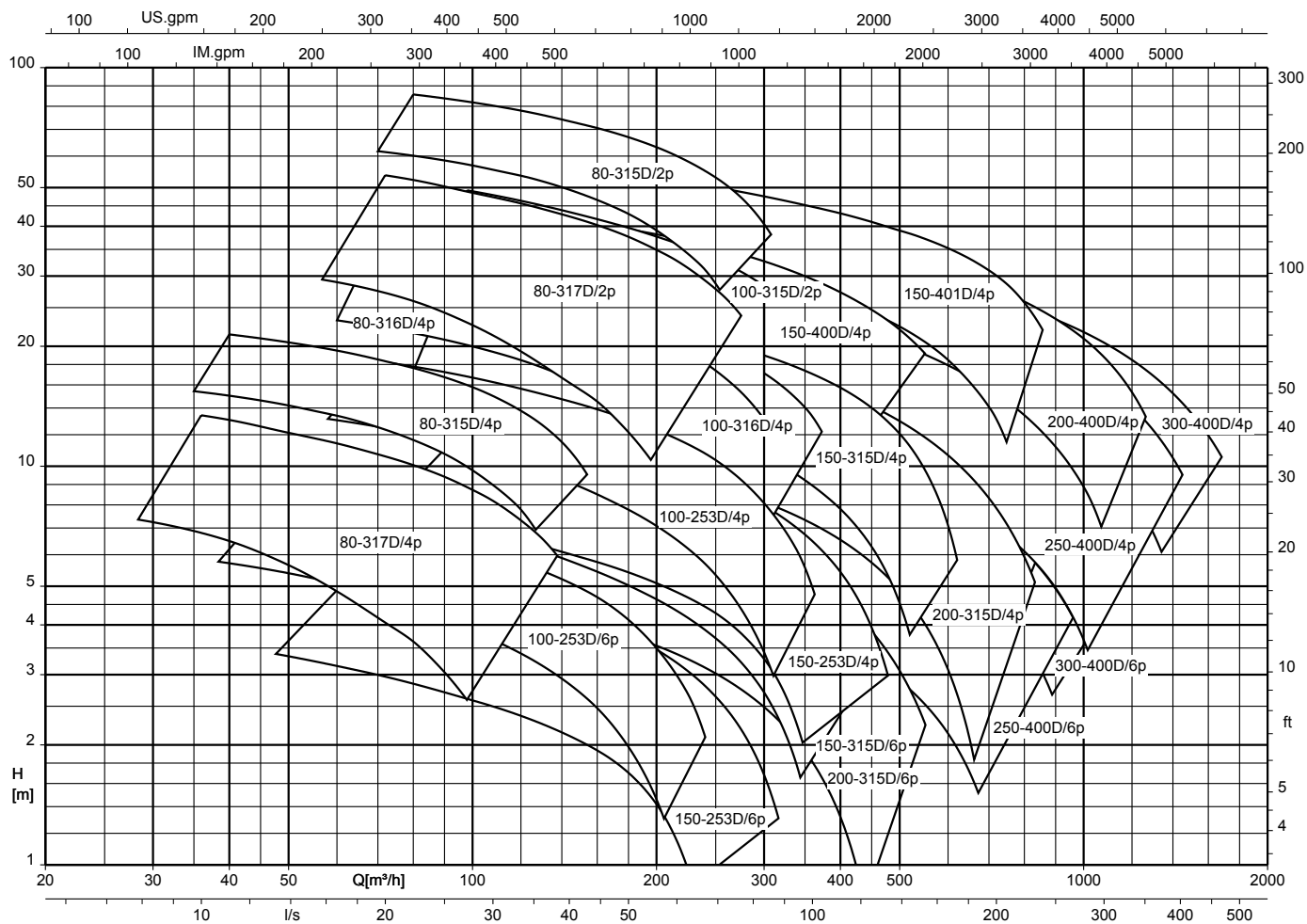

## Sewatec/Sewabloc D, n = 1750/1160/875 об/мин (поле характеристик с обточкой)

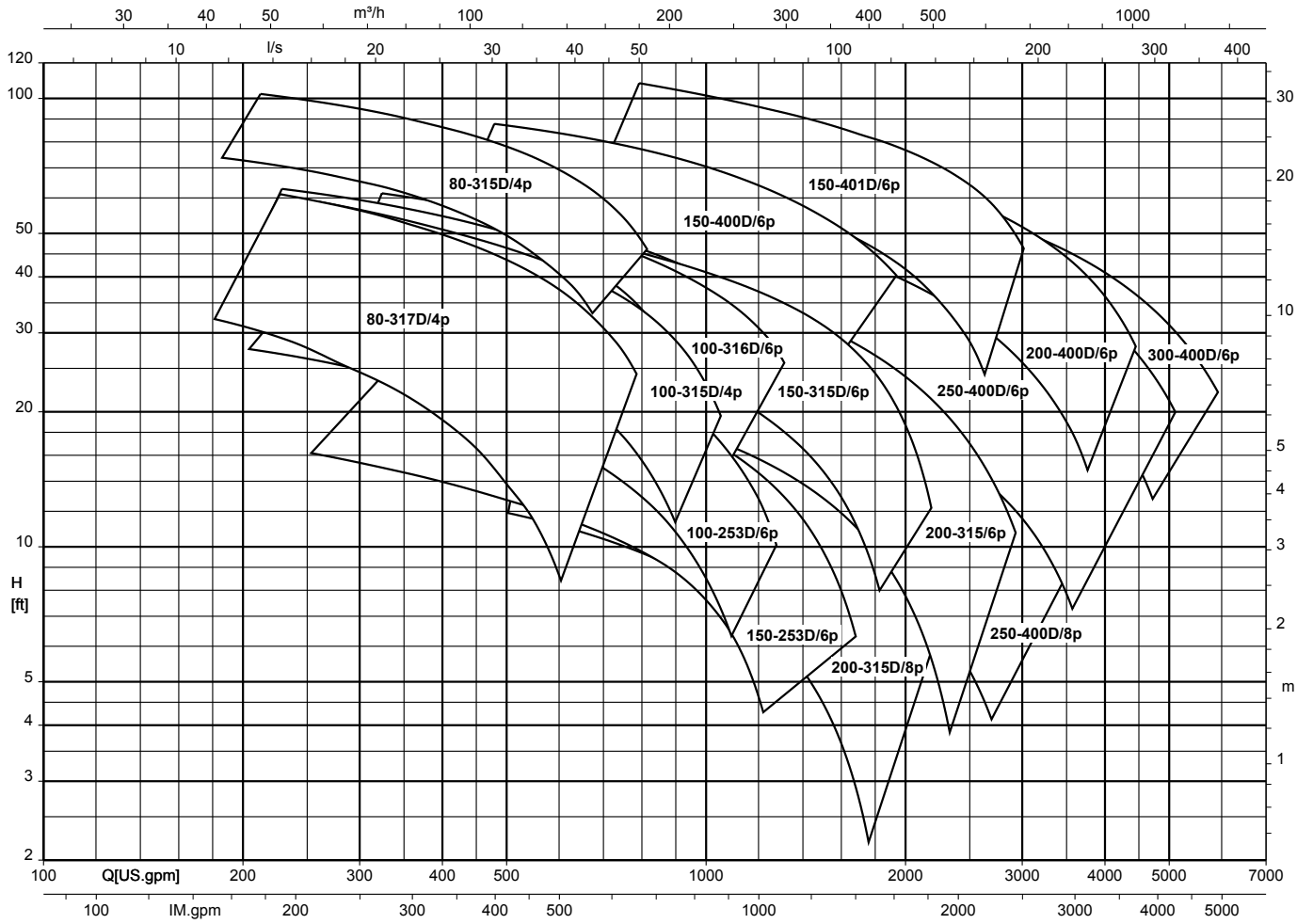

Sewatec/Sewabloc K-max, n = 1450-960 об/мин (поле характеристик регулируемой частоты вращения)

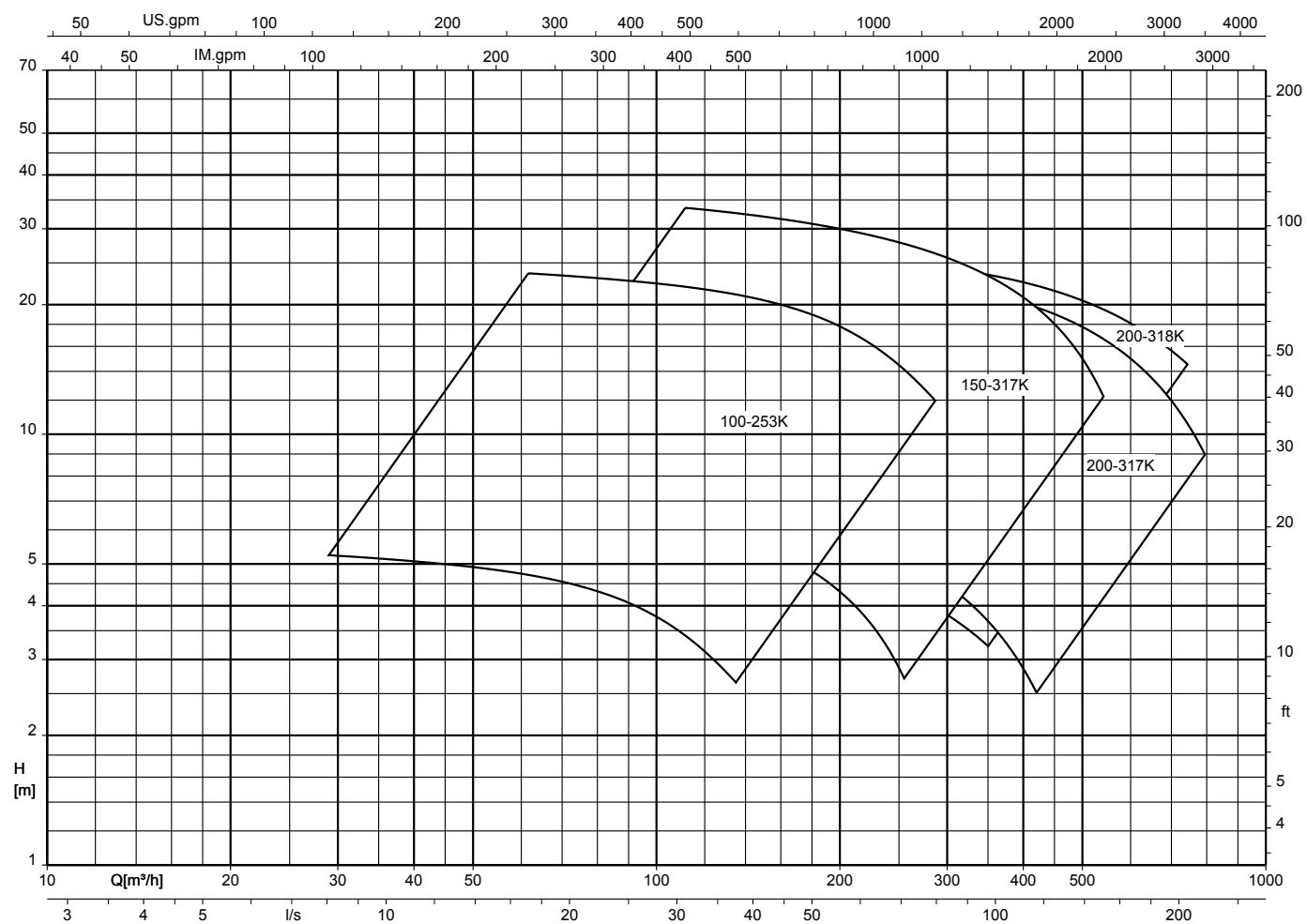

## Sewatec/Sewabloc K-маш, n = 1450/960 об/мин (поле характеристик с обточкой)

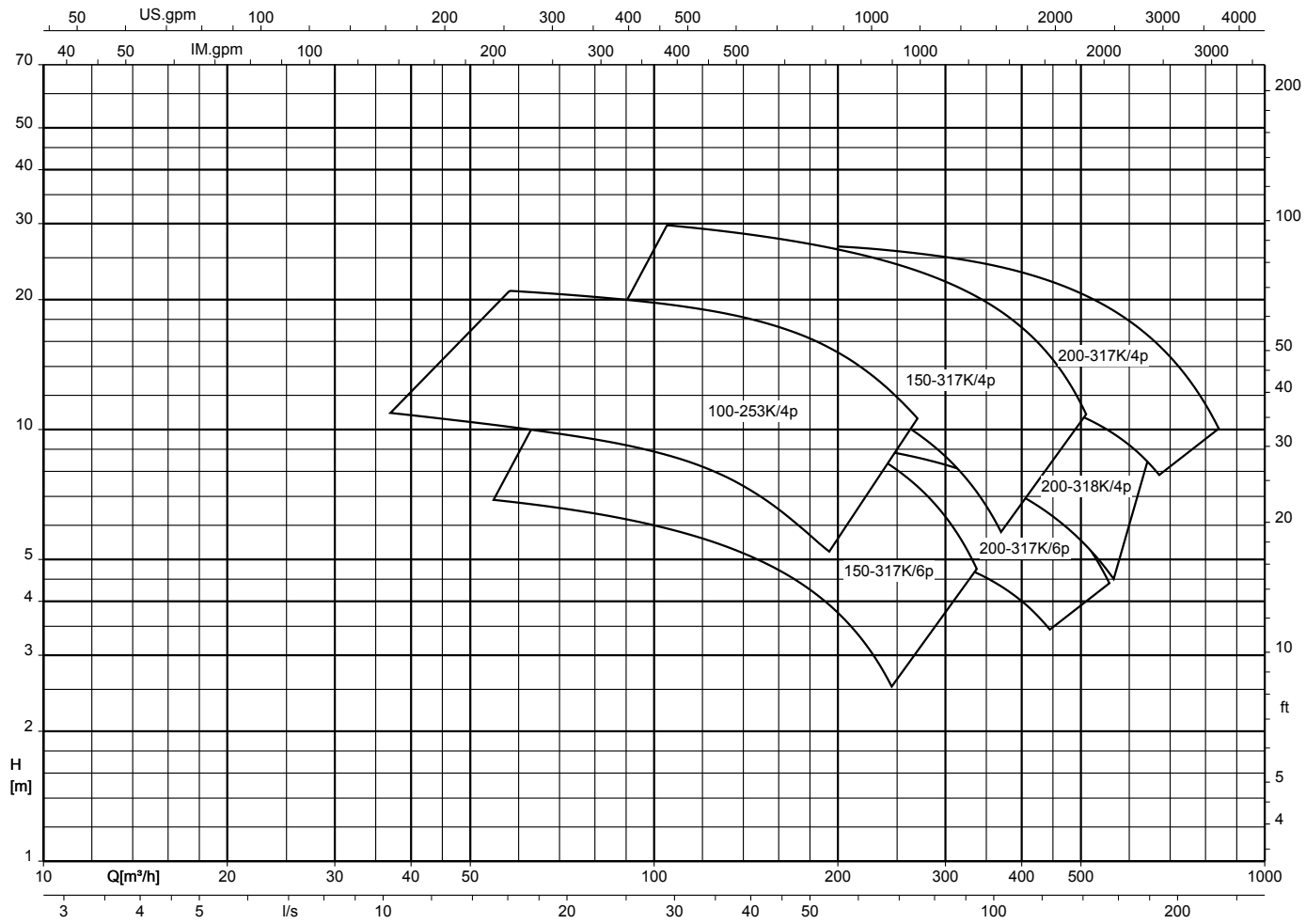

Sewatec/Sewabloc K, n = 2900-480 об/мин (поле характеристик регулируемой частоты вращения)

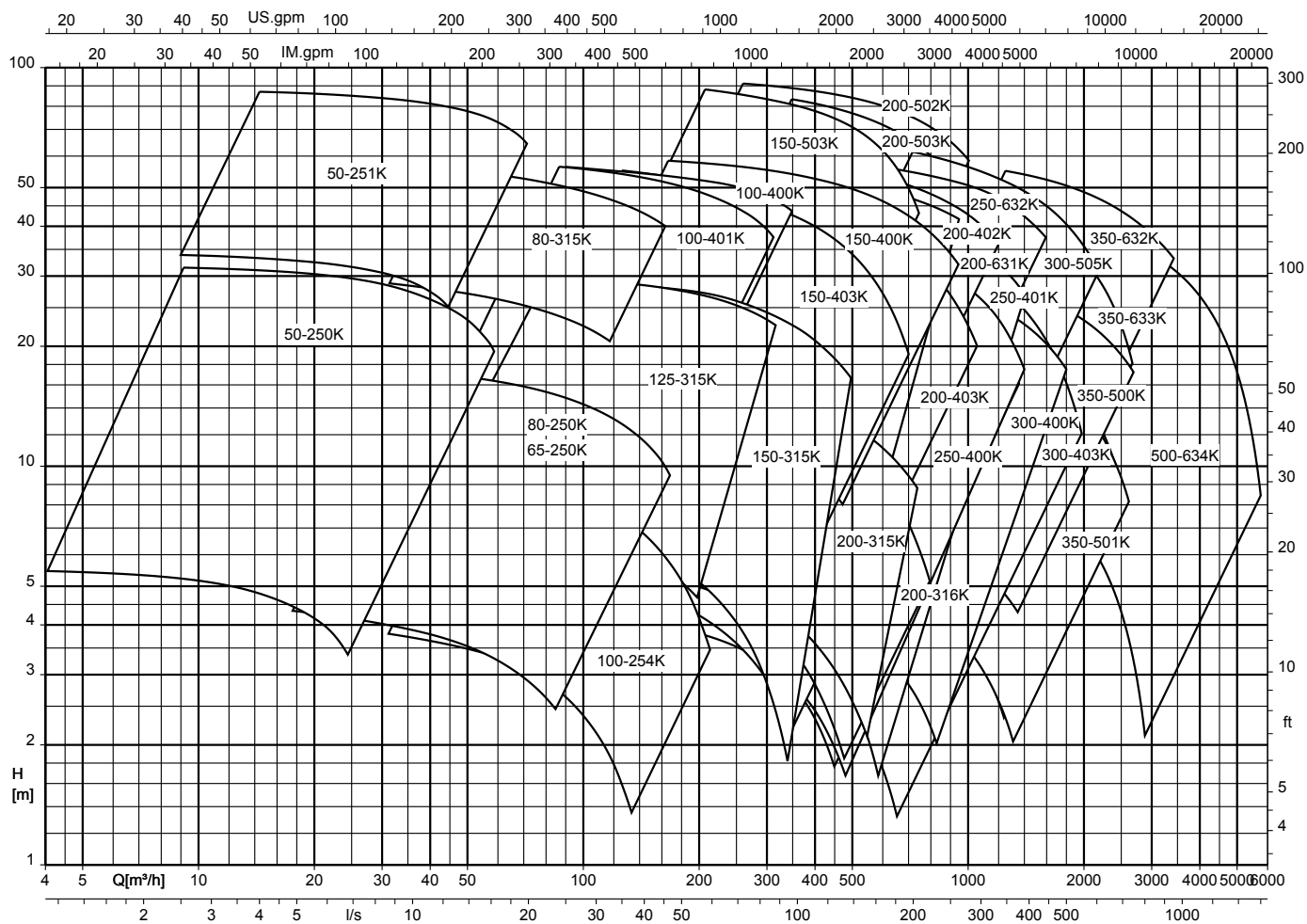

## Sewatec/Sewabloc K, n = 2900/1450 об/мин (поле характеристик с обточкой)

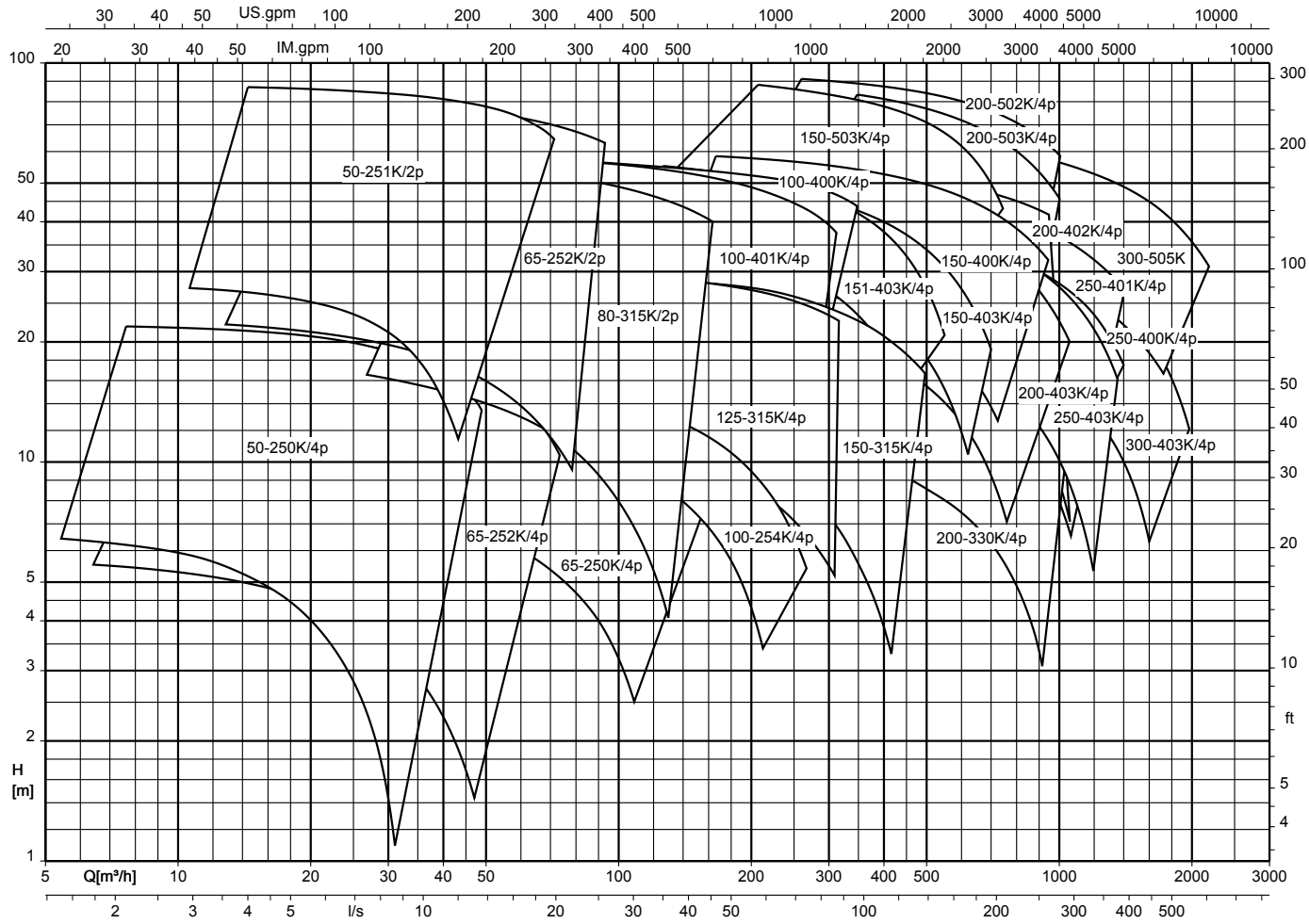



Sewatec/Sewabloc K, n = 960 об/мин (поле характеристик с обточкой)

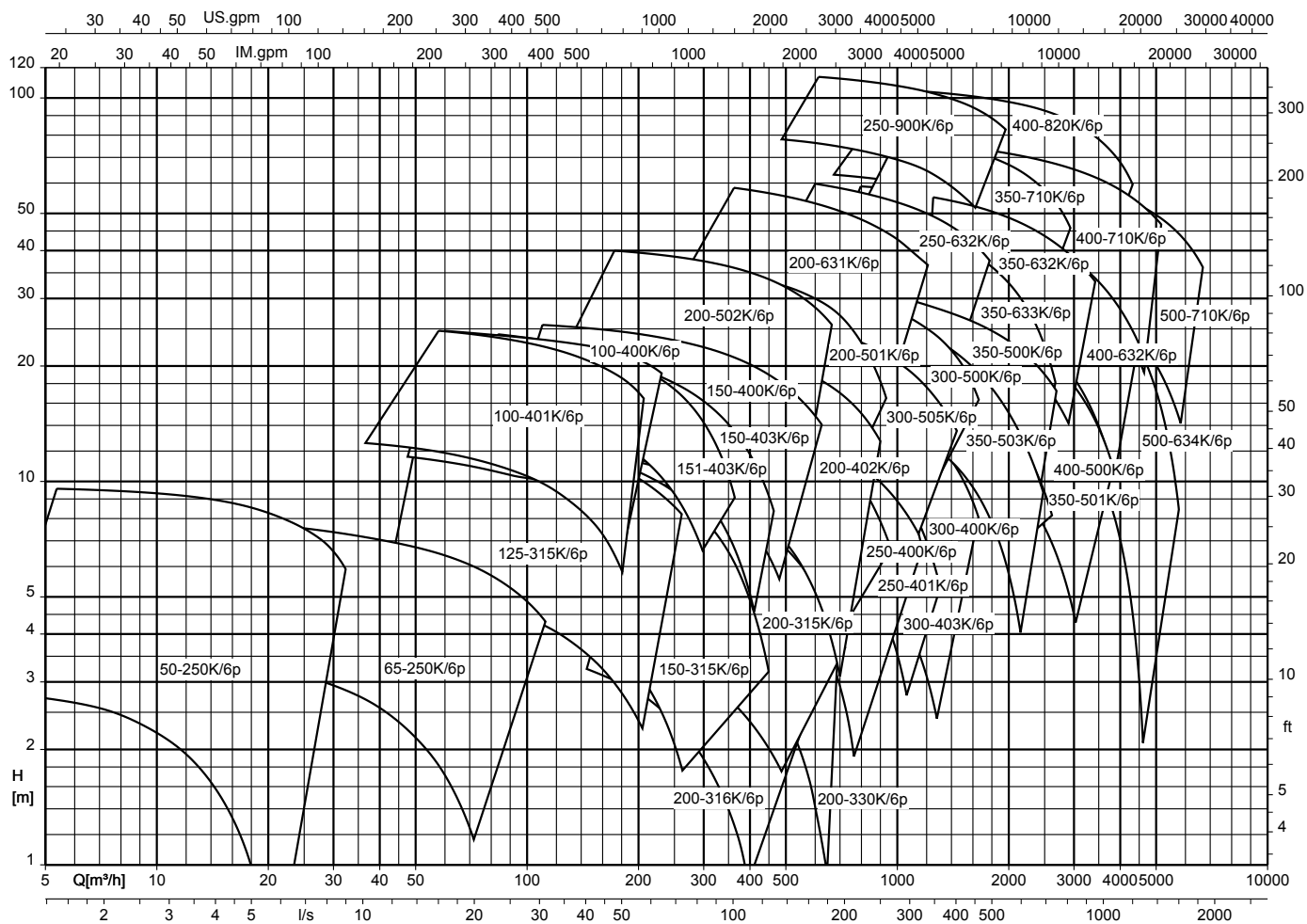

## Sewatec/Sewabloc K, n = 725 об/мин (поле характеристик с обточкой)

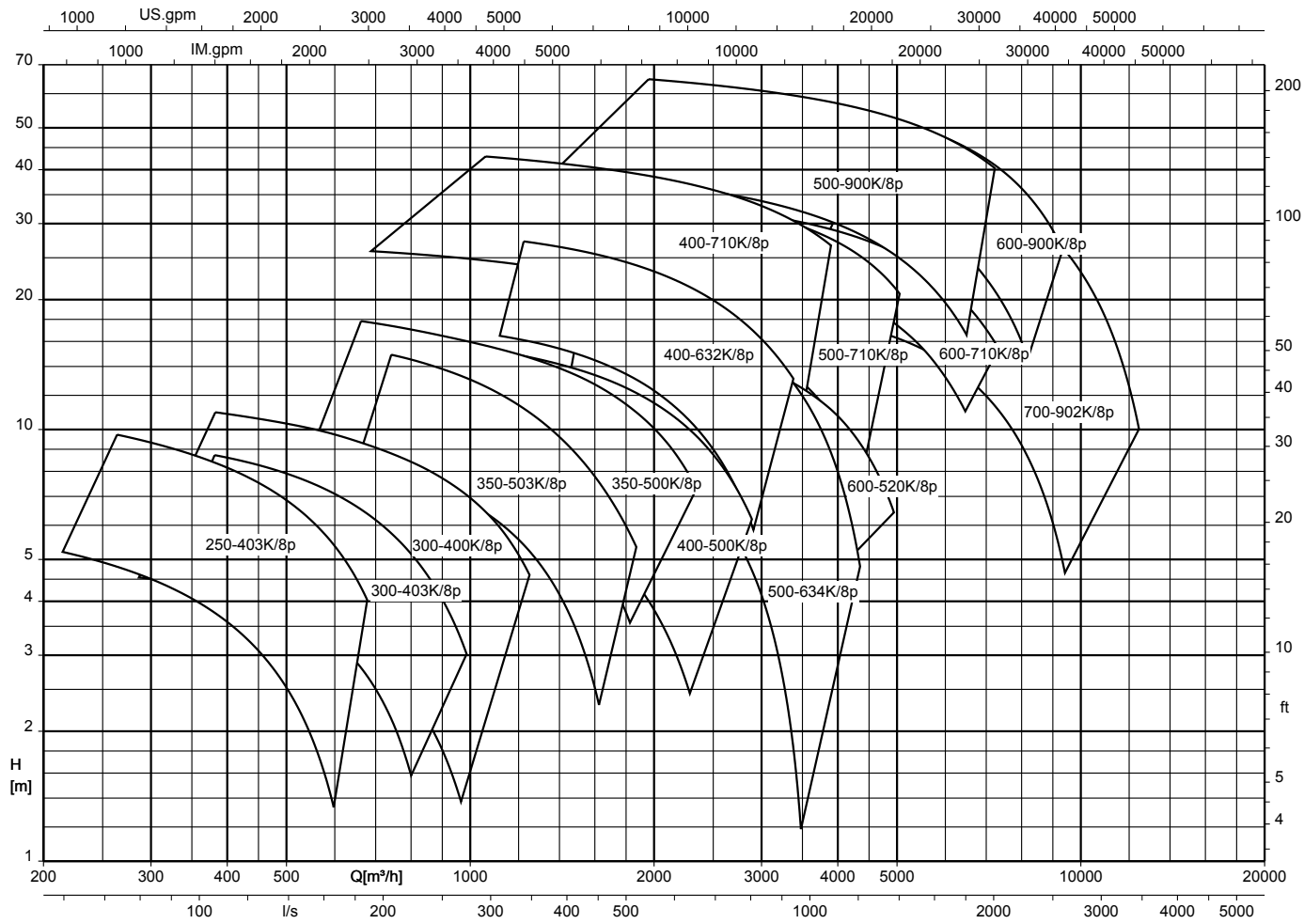

Sewatec/Sewabloc K, n = 580/480 об/мин (поле характеристик с обточкой)

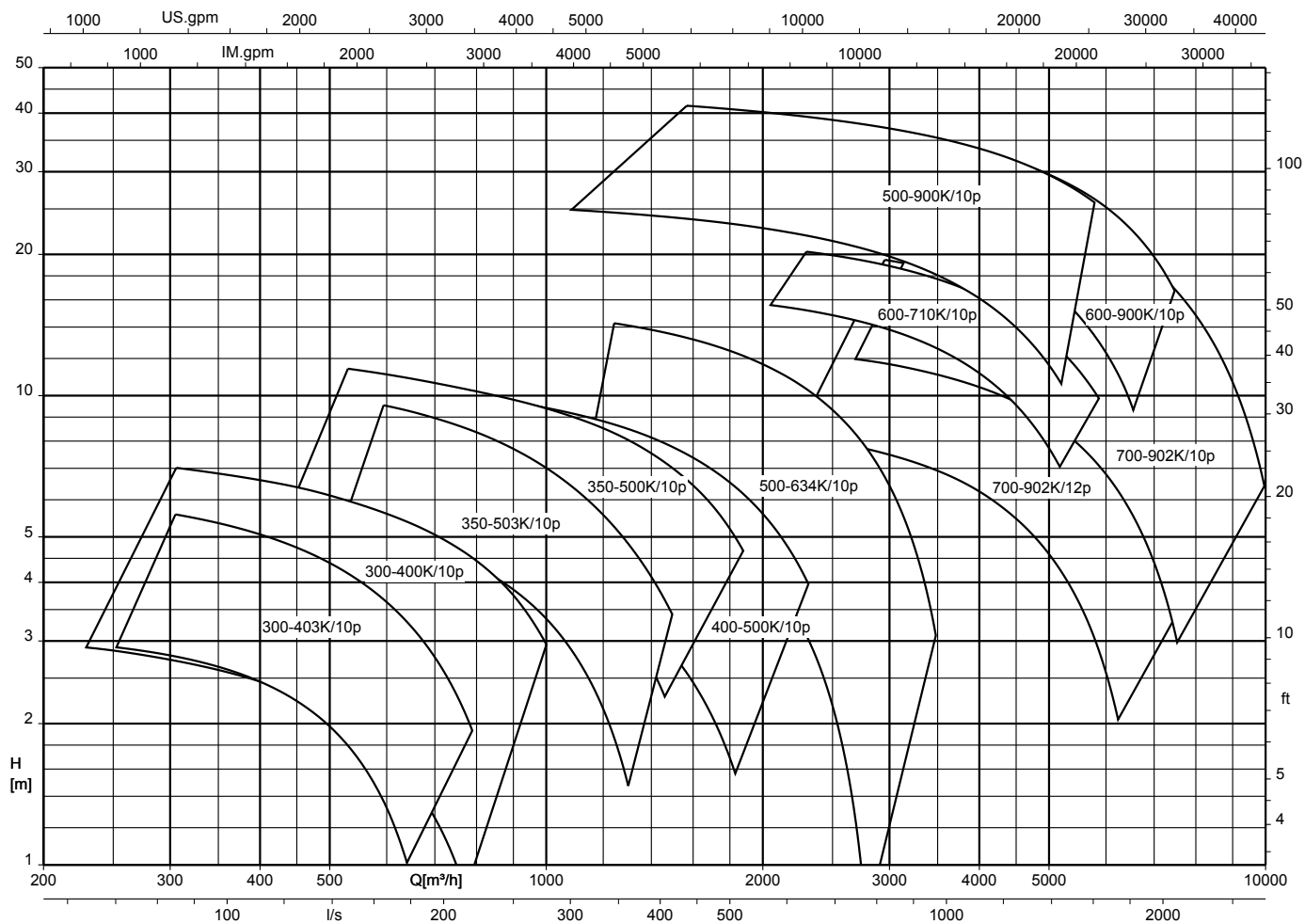

Sewatec/Sewabloc K-маx, n = 1750/1160 об/мин (поле характеристик с обточкой)

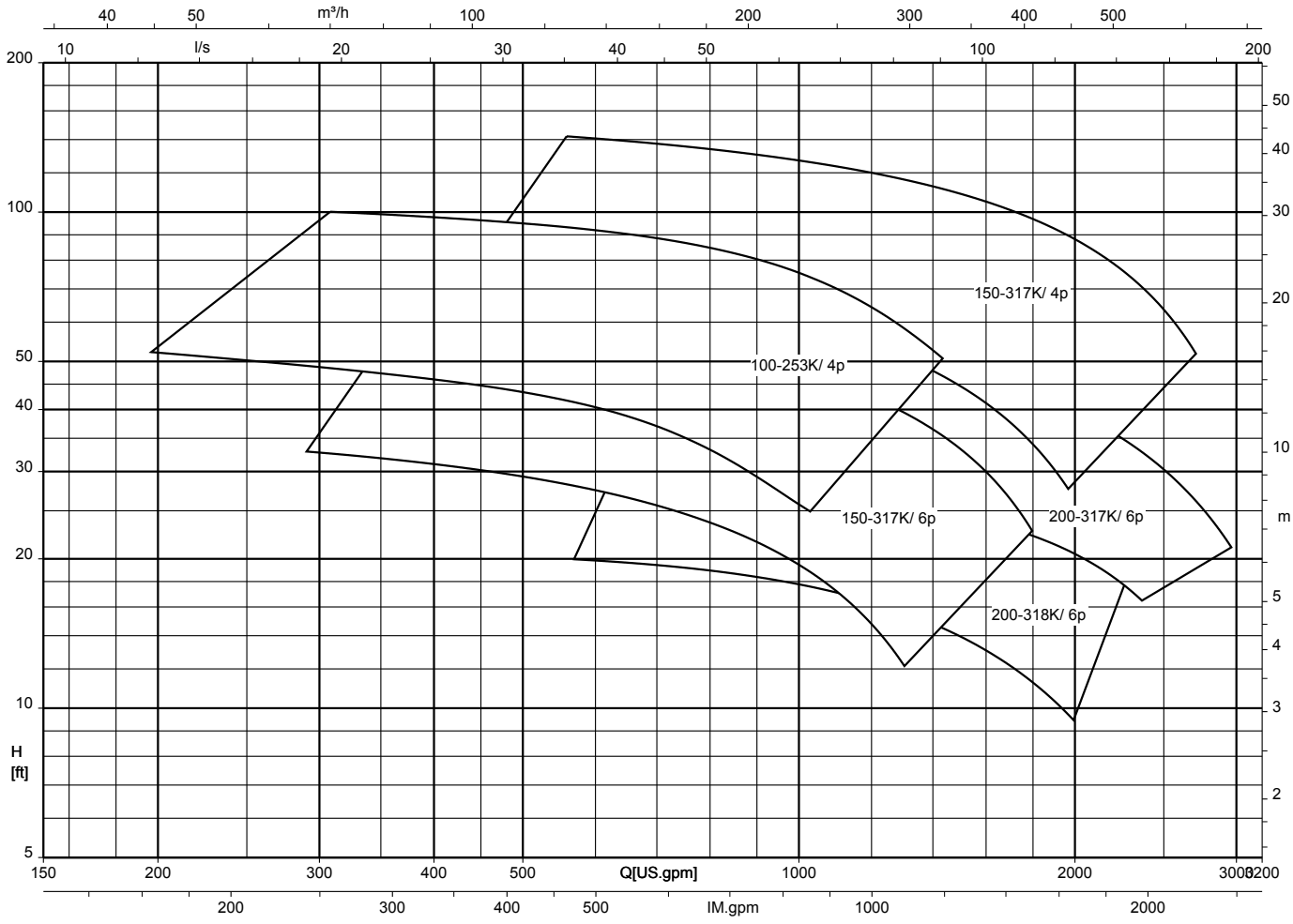

Sewatec/Sewabloc K 050-.../...-.../125-..., n = 1750/1160/875 об/мин (поле характеристик с обточкой)

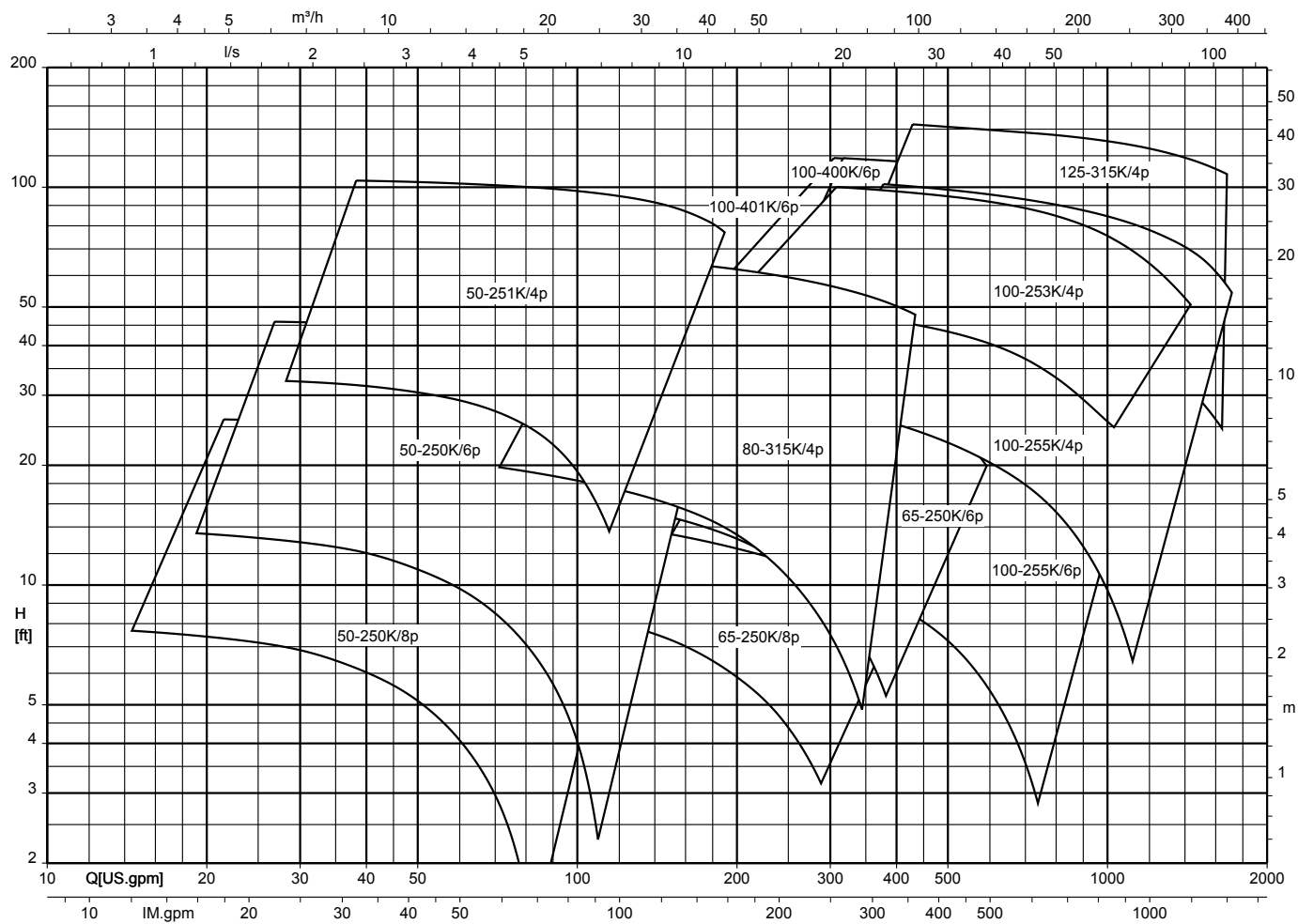

## Sewatec/Sewabloc K 150-.../200-..., n = 1750/1160/875 об/мин (поле характеристик с обточкой)

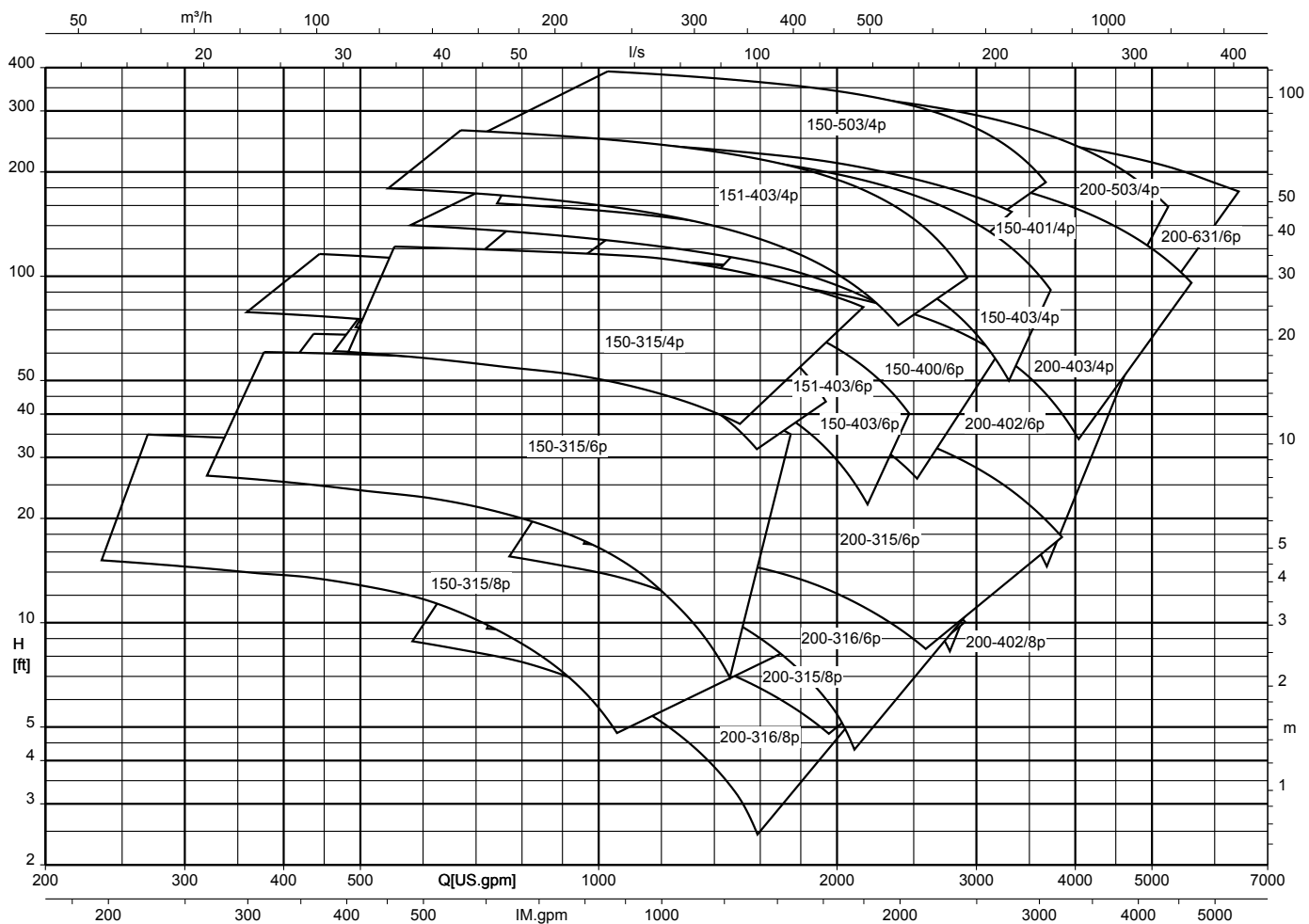

Sewatec/Sewabloc K 250-.../300-..., n = 1160/875/700 об/мин (поле характеристик с обточкой)

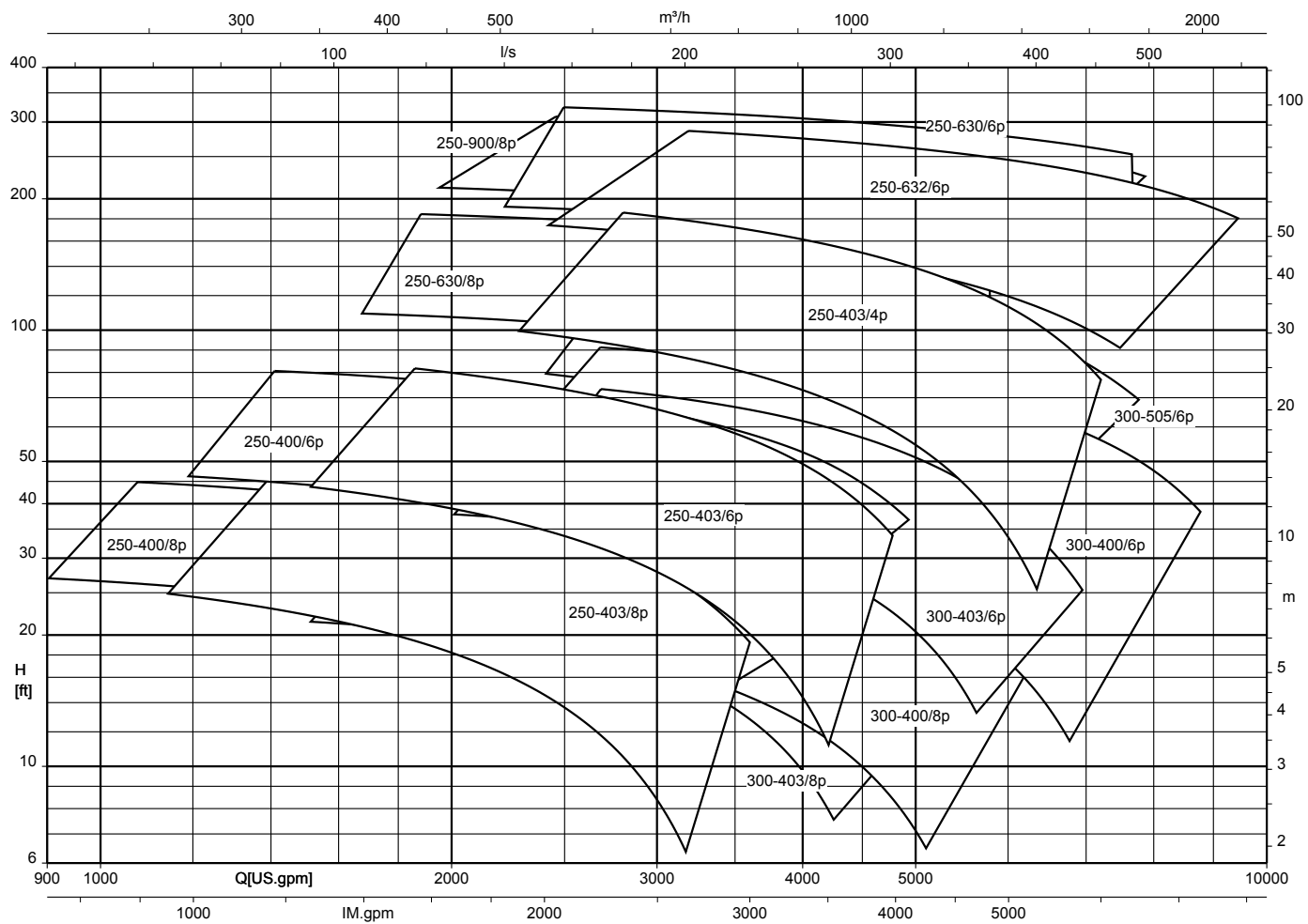

Sewatec/Sewabloc K 350-.../...-.../700-..., n = 875/700/585/500 об/мин (поле характеристик с обточкой)

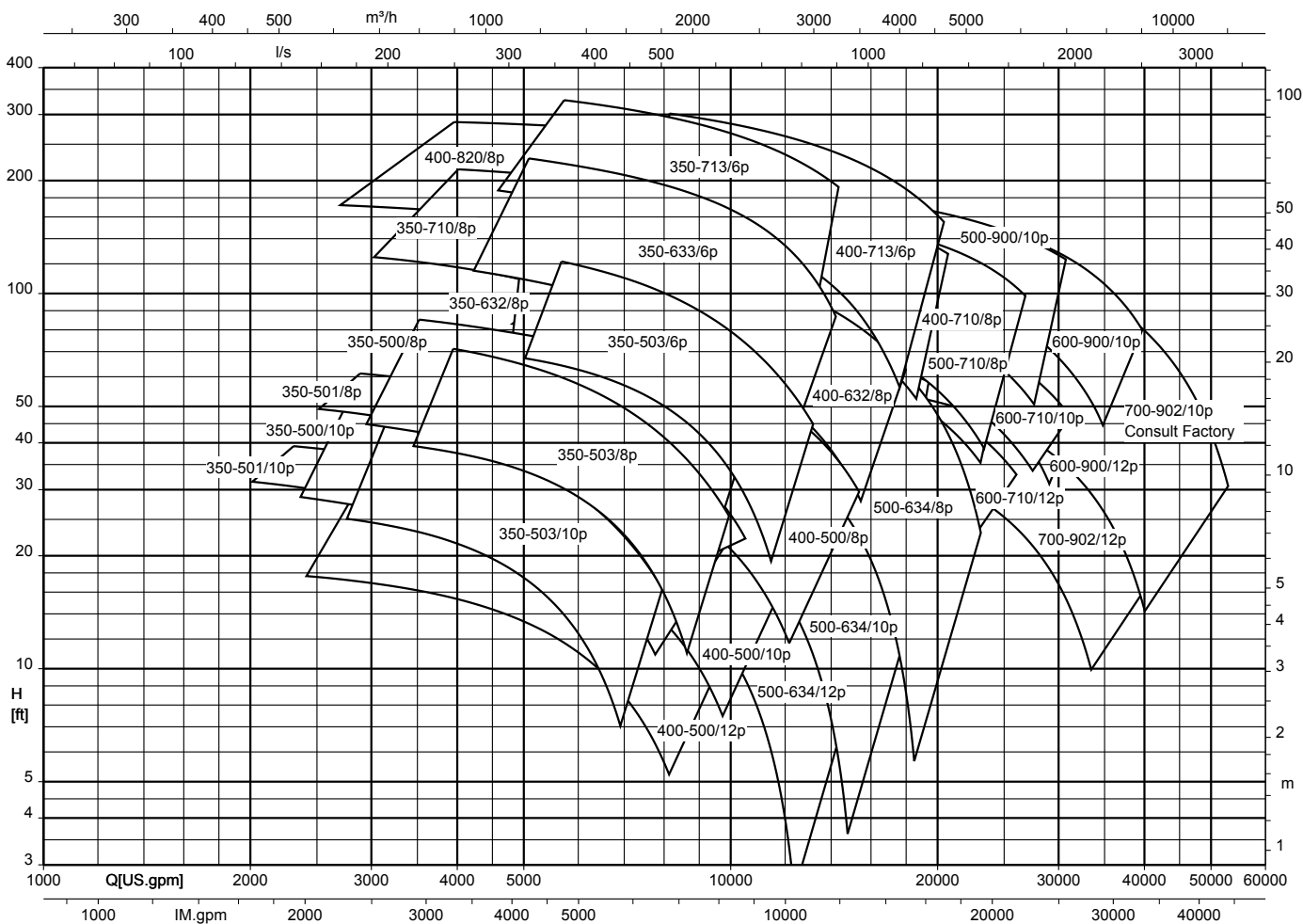



## Типы установки

### Горизонтальная установка

Sewatec - Fig. 0

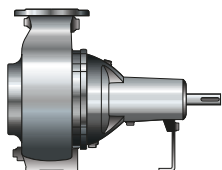

Насос со свободным концом вала

Sewabloc

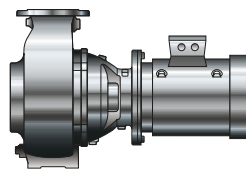

Насосный агрегат с непосредственно прифланцованным двигателем (модель B5/V1)

Sewatec - 3H (3HZ)

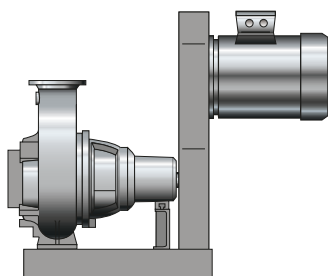

Насосный агрегат с фундаментной плитой, ременным приводом и ограждением ремня

Sewatec - 3H (3HM)

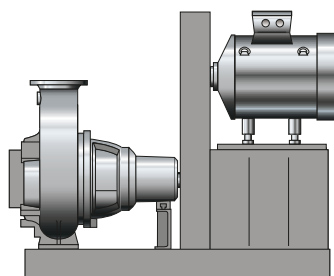

Насосный агрегат с фундаментной плитой, ременным приводом, ограждением ремня и двигателем

Sewatec - 3H с промежуточным валом (3HVG)

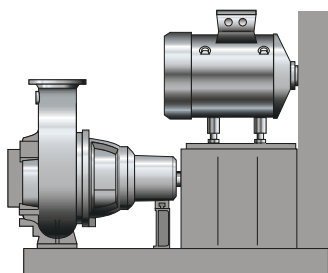

Насосный агрегат с фундаментной плитой, муфтой (также с проставком), защитным ограждением муфты, блоком промежуточного вала, промежуточным валом, двигателем, ременным приводом и ограждением ремня

Sewatec - 3E (3EN/3ENH)

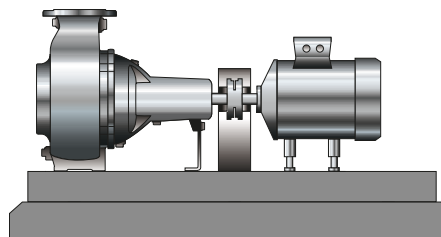

Насосный агрегат с приводом через муфту, фундаментной плитой, муфтой (с крепежом), защитным ограждением муфты и регулировкой двигателя по высоте

### Вертикальная установка

Sewatec - vertikal (V)

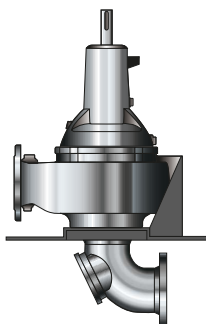

Насос со свободным концом вала, посадочной плитой и всасывающим коленом

Sewatec - vertikal (VU)

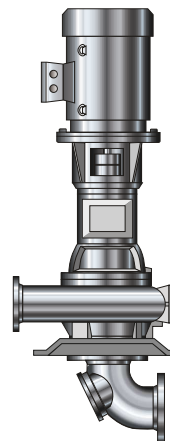

Насосный агрегат с посадочной плитой, фонарем привода, муфтой, защитным ограждением муфты и всасывающим коленом

**Sewatec - vertikal (VGW)**

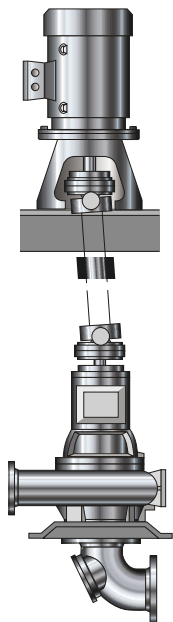

Насосный агрегат с посадочной плитой для насоса и для двигателя, опорной рамой, фонарем двигателя, всасывающим коленом и карданным валом

**Sewabloc - vertikal (V)**

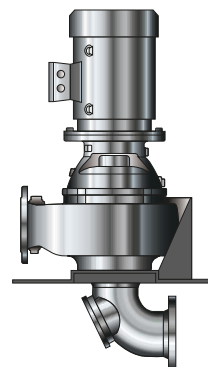

Насосный агрегат с непосредственно прифланцованным двигателем (модель В5/У1), с посадочной плитой и всасывающим коленом, для установки под полом

**Sewabloc - vertikal (VF)**

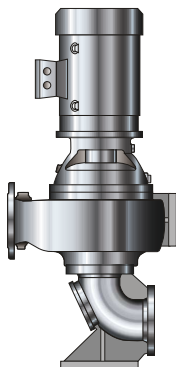

Насосный агрегат с непосредственно прифланцованным двигателем (модель В5/У1), со всасывающим фланцевым коленом с лапой

### Соотношение типа установки, подшипникового кронштейна и типа рабочего колеса

Соответствие типа установки и применяемых подшипниковых кронштейнов/типов рабочего колеса

Типоразмер	Подшипниковый кронштейн	Тип рабочего колеса	Типы установки										Sewatec-вертикальный				
			Sewabloc			Sewabloc-вертикальный			Sewatec				Sewatec-вертикальный				
BLOC	BLOC-V	BLOC-VF	Фигура 0	3EN	3ENH	3HZ	3HM	3HVG-N	3HVG-NH	V	VU	VGW					
050-215	B01	F	X	X	X	-	-	-	-	-	-	-	-	-	-	-	-
050-215	S01	F	-	-	-	X	X	X	-	-	-	-	-	X	-	-	-
050-216	B01	F	X	X	X	-	-	-	-	-	-	-	-	-	-	-	-
050-216	S01	F	-	-	-	X	X	X	-	-	-	-	-	X	-	-	-
050-250	S01	K	-	-	-	X	X	X	X	-	-	-	-	X	-	-	-
050-250	B01	K	X	X	X	-	-	-	-	-	-	-	-	-	-	-	-
050-251	S02	K	-	-	-	X	X	X	X	-	-	-	-	X	-	-	-
050-251	B02	K	X	X	X	-	-	-	-	-	-	-	-	-	-	-	-
065-215	B01	F	X	X	X	-	-	-	-	-	-	-	-	-	-	-	-
065-215	S01	F	-	-	-	X	X	X	-	-	-	-	-	X	-	-	-
065-216	S02	E	-	-	-	X	X	X	X	-	-	-	-	X	-	-	-
065-216	B02	E	X	X	X	-	-	-	-	-	-	-	-	-	-	-	-
065-217	B01	F	X	X	X	-	-	-	-	-	-	-	-	-	-	-	-
065-217	S01	F	-	-	-	X	X	X	-	-	-	-	-	X	-	-	-
065-250	S01	K	-	-	-	X	X	X	X	-	-	-	-	X	-	-	-
065-250	B01	K	X	X	X	-	-	-	-	-	-	-	-	-	-	-	-
080-215	S01	F	-	-	-	X	X	X	X	-	-	-	-	X	-	-	-
080-215	B01	F	X	X	X	-	-	-	-	-	-	-	-	-	-	-	-
080-216	S01	F	-	-	-	X	X	X	X	-	-	-	-	X	-	-	-
080-216	S02	E	-	-	-	X	X	X	X	-	-	-	-	X	-	-	-
080-216	B01	F	X	X	X	-	-	-	-	-	-	-	-	-	-	-	-
080-216	B02	E	X	X	X	-	-	-	-	-	-	-	-	-	-	-	-
080-217	S01	F	-	-	-	X	X	X	X	-	-	-	-	X	-	-	-
080-217	B01	F	X	X	X	-	-	-	-	-	-	-	-	-	-	-	-
080-250	S01	K	-	-	-	X	X	X	X	-	-	-	-	X	-	-	-
080-250	B01	K	X	X	X	-	-	-	-	-	-	-	-	-	-	-	-
080-252	S01	F	X	X	X	X	X	X	X	-	-	-	-	X	-	-	-
080-252	B01	F	X	X	X	-	-	-	-	-	-	-	-	-	-	-	-
080-253	S02	F	-	-	-	X	X	X	X	-	-	-	-	X	-	-	-
080-253	S02	E	-	-	-	X	X	X	X	-	-	-	-	X	-	-	-
080-253	B02	F	X	X	X	-	-	-	-	-	-	-	-	-	-	-	-
080-253	B02	E	X	X	X	-	-	-	-	-	-	-	-	-	-	-	-
080-315	S05	D	-	-	-	X	X	X	X	X	-	-	-	-	-	-	-
080-315	S03	D	-	-	-	X	X	X	X	-	-	-	-	X	-	-	-
080-315	S03	F	-	-	-	X	X	X	X	-	-	-	-	X	-	-	-
080-315	S03	K	-	-	-	X	X	X	X	-	-	-	-	X	-	-	-
080-315	B03	D	X	X	X	-	-	-	-	-	-	-	-	-	-	-	-
080-315	B03	F	X	X	X	-	-	-	-	-	-	-	-	-	-	-	-
080-315	B03	K	X	X	X	-	-	-	-	-	-	-	-	-	-	-	-
080-316	S03	D	-	-	-	X	X	X	X	-	-	-	-	X	-	-	-
080-316	B03	D	X	X	X	-	-	-	-	-	-	-	-	-	-	-	-
080-317	S03	D	-	-	-	X	X	X	X	-	-	-	-	X	-	-	-
080-317	B03	D	X	X	X	-	-	-	-	-	-	-	-	-	-	-	-
100-215	S01	F	-	-	-	X	X	X	X	-	-	-	-	X	-	-	-
100-215	B01	F	X	X	X	-	-	-	-	-	-	-	-	-	-	-	-
100-250	S01	E	-	-	-	X	X	X	X	-	-	-	-	X	-	-	-
100-251	S02	F	-	-	-	X	X	X	X	-	-	-	-	X	-	-	-
100-251	B02	E	-	-	-	-	-	-	-	-	-	-	-	-	-	-	-
100-251	B02	F	X	X	X	-	-	-	-	-	-	-	-	-	-	-	-
100-252	S01	F	-	-	-	X	X	X	X	-	-	-	-	X	-	-	-
100-252	B01	F	X	X	X	-	-	-	-	-	-	-	-	-	-	-	-
100-253	S02	F	-	-	-	X	X	X	X	-	-	-	-	X	-	-	-
100-253	S02	E	-	-	-	X	X	X	X	-	-	-	-	X	-	-	-
100-253	S02	D	-	-	-	X	X	X	X	-	-	-	-	X	-	-	-
100-253	S02	K	-	-	-	X	X	X	X	-	-	-	-	X	-	-	-
100-253	B02	F	X	X	X	-	-	-	-	-	-	-	-	-	-	-	-
100-253	B02	K	X	X	X	-	-	-	-	-	-	-	-	-	-	-	-
100-253	B02	D	X	X	X	-	-	-	-	-	-	-	-	-	-	-	-
100-254	S01	F	-	-	-	X	X	X	X	-	-	-	-	X	-	-	-
100-254	S01	K	-	-	-	X	X	X	X	-	-	-	-	X	-	-	-
100-254	B01	F	X	X	X	-	-	-	-	-	-	-	-	-	-	-	-
100-254	B01	K	X	X	X	-	-	-	-	-	-	-	-	-	-	-	-

Типоразмер	Подшипниковый кронштейн	Тип рабочего колеса	Типы установки														
			Sewabloc			Sewatec									Sewatec-вертикальный		
BLOC	BLOC-V	BLOC-VF	Фигура 0	3EN	3ENH	3HZ	3HM	3HVG-N	3HVG-NH	V	VU	VGW					
100-255	S02	E	-	-	-	X	X	X	X	-	-	-	X	-	-		
100-315	S05	D	-	-	-	X	X	X	X	-	-	-	X	-	-		
100-316	S03	D	-	-	-	X	X	X	X	-	-	-	X	-	-		
100-316	B03	D	X	X	X	-	-	-	-	-	-	-	-	-	-		
100-317	S03	E	-	-	-	X	X	X	X	-	-	-	X	-	-		
100-400	S05	K	-	-	-	X	X	X	X	X	-	-	X	X	X		
100-400	S04	K	-	-	-	X	X	X	X	-	-	-	-	-	-		
100-401	S05	E	-	-	-	X	X	X	X	X	-	-	X	X	X		
100-401	S05	F	-	-	-	X	X	X	X	X	-	-	X	X	X		
100-401	S05	K	-	-	-	X	X	X	X	X	-	-	X	X	X		
100-401	S04	E	-	-	-	X	X	X	X	-	-	-	-	-	-		
100-401	S04	F	-	-	-	X	X	X	X	-	-	-	-	-	-		
100-401	S04	K	-	-	-	X	X	X	X	-	-	-	-	-	-		
125-315	S03	F	-	-	-	X	X	X	X	-	-	-	X	-	-		
125-315	S03	K	-	-	-	X	X	X	X	-	-	-	X	-	-		
125-315	B03	F	X	X	X	-	-	-	-	-	-	-	-	-	-		
125-315	B03	K	X	X	X	-	-	-	-	-	-	-	-	-	-		
125-317	S03	E	-	-	-	X	X	X	X	-	-	-	X	-	-		
125-317	B03	E	-	-	-	-	-	-	-	-	-	-	-	-	-		
150-253	S02	D	-	-	-	X	X	X	X	-	-	-	X	-	-		
150-253	B02	D	X	X	X	-	-	-	-	-	-	-	-	-	-		
150-315	S03	D	-	-	-	X	X	X	X	-	-	-	X	-	-		
150-315	S03	F	-	-	-	X	X	X	X	-	-	-	X	-	-		
150-315	S03	K	-	-	-	X	X	X	X	-	-	-	X	-	-		
150-315	B03	D	X	X	X	-	-	-	-	-	-	-	-	-	-		
150-315	B03	E	-	-	-	-	-	-	-	-	-	-	-	-	-		
150-315	B03	F	X	X	X	-	-	-	-	-	-	-	-	-	-		
150-315	B03	K	X	X	X	-	-	-	-	-	-	-	-	-	-		
150-317	S05	K	X	-	-	X	X	X	X	X	-	-	-	-	-		
150-317	S03	E	-	-	-	X	X	X	X	-	-	-	X	-	-		
150-317	S03	K	-	-	-	X	X	X	X	-	-	-	X	-	-		
150-317	B03	K	X	X	X	-	-	-	-	-	-	-	-	-	-		
150-400	S05	K	-	-	-	X	X	X	X	X	-	-	X	X	X		
150-400	S05	D	-	-	-	X	X	X	X	X	-	-	X	X	X		
150-400	S04	K	-	-	-	X	X	X	X	-	-	-	X	-	-		
150-401	S05	D	-	-	-	X	X	X	X	X	-	-	X	X	X		
150-401	S05	E	-	-	-	X	X	X	X	X	-	-	X	X	X		
150-401	S05	F	-	-	-	X	X	X	X	X	-	-	X	X	X		
150-401	S05	K	-	-	-	X	X	X	X	X	-	-	X	X	X		
150-401	S04	E	-	-	-	X	X	X	X	-	-	-	-	-	-		
150-401	S04	F	-	-	-	X	X	X	X	-	-	-	-	-	-		
150-401	S04	K	-	-	-	X	X	X	X	-	-	-	-	-	-		
150-401	S06	E	-	-	-	X	X	X	-	X	-	-	X	X	X		
150-401	S06	D	-	-	-	X	X	X	-	-	-	-	X	X	X		
150-403	S04	K	-	-	-	X	X	X	X	-	-	-	-	-	-		
150-403	S05	K	-	-	-	X	X	X	X	X	-	-	X	X	X		
150-503	S06	K	-	-	-	X	X	X	-	X	-	-	X	X	X		
150-503	S07	K	-	-	-	X	X	X	-	X	X	X	X	X	X		
151-401	S05	K	-	-	-	X	X	X	-	-	-	-	X	X	X		
151-403	S04	K	-	-	-	X	X	X	X	-	-	-	-	-	-		
151-403	S05	K	-	-	-	X	X	X	X	X	-	-	X	X	X		
200-315	S03	D	-	-	-	X	X	X	X	-	-	-	X	-	-		
200-315	S03	K	-	-	-	X	X	X	X	-	-	-	X	-	-		
200-315	B03	D	X	X	X	-	-	-	-	-	-	-	-	-	-		
200-315	B03	K	X	X	X	-	-	-	-	-	-	-	-	-	-		
200-316	S03	K	-	-	-	X	X	X	X	-	-	-	X	-	-		
200-316	B03	K	X	X	X	-	-	-	-	-	-	-	-	-	-		
200-317	S05	K	-	-	-	X	X	X	X	X	-	-	-	-	-		
200-317	S03	K	-	-	-	X	X	X	X	-	-	-	X	-	-		
200-317	B03	K	X	X	X	-	-	-	-	-	-	-	-	-	-		
200-318	S03	K	-	-	-	X	X	X	X	-	-	-	X	-	-		
200-318	B03	K	X	X	X	-	-	-	-	-	-	-	-	-	-		
200-330	S05	K	-	-	-	X	X	X	X	X	-	-	X	X	X		
200-330	S04	K	-	-	-	X	X	X	X	-	-	-	-	-	-		
200-400	S05	D	-	-	-	X	X	X	X	X	-	-	X	X	X		

Типоразмер	Подшипниковый кронштейн	Тип рабочего колеса	Типы установки													
			Sewabloc			Sewatec								Sewatec-вертикальный		
BLOC	BLOC-V	BLOC-VF	Фигура 0	3EN	3ENH	3HZ	3HM	3HVG-N	3HVG-NH	V	VU	VGW				
200-400	S06	D	-	-	-	X	X	X	-	X	-	-	X	X	X	
200-401	S04	E	-	-	-	X	X	X	X	-	-	-	-	-	-	
200-401	S04	K	-	-	-	X	X	X	X	-	-	-	-	-	-	
200-401	S05	E	-	-	-	X	X	X	X	X	-	-	X	X	X	
200-401	S05	K	-	-	-	X	X	X	X	X	-	-	X	X	X	
200-401	S06	E	-	-	-	X	X	X	-	X	-	-	X	X	X	
200-402	S05	K	-	-	-	X	X	X	X	X	-	-	X	X	X	
200-402	S04	K	-	-	-	X	X	X	X	-	-	-	-	-	-	
200-402	S06	K	-	-	-	X	X	X	X	X	-	-	X	X	X	
200-403	S04	K	-	-	-	X	X	X	X	-	-	-	-	-	-	
200-403	S05	K	-	-	-	X	X	X	X	X	-	-	X	X	X	
200-403	S06	K	-	-	-	X	X	X	X	X	-	-	X	X	X	
200-500Ex	S05	E	-	-	-	X	X	X	-	X	-	-	X	X	X	
200-501	S06	K	-	-	-	X	-	-	-	-	-	-	X	X	X	
200-502	S06	K	-	-	-	X	X	X	-	X	-	-	X	X	X	
200-502	S07	K	-	-	-	X	X	X	-	X	X	X	X	X	X	
200-503	S06	K	-	-	-	X	X	X	-	X	-	-	X	X	X	
200-503	S07	K	-	-	-	X	X	X	-	X	X	X	X	X	X	
200-631	S07	K	-	-	-	X	X	X	-	-	-	-	X	X	X	
200-631	S08	K	-	-	-	X	X	X	-	-	-	-	X	X	X	
250-400	S05	D	-	-	-	X	X	X	X	X	-	-	X	X	X	
250-400	S05	K	-	-	-	X	X	X	X	X	-	-	X	X	X	
250-400	S04	K	-	-	-	X	X	X	X	-	-	-	-	-	-	
250-400	S06	D	-	-	-	X	X	X	-	X	-	-	X	X	X	
250-401	S05	K	-	-	-	X	X	X	X	X	-	-	X	X	X	
250-401	S04	K	-	-	-	X	X	X	X	-	-	-	-	-	-	
250-401	S06	K	-	-	-	X	X	X	X	X	-	-	X	X	X	
250-403	S04	K	-	-	-	X	X	X	X	-	-	-	-	-	-	
250-403	S05	K	-	-	-	X	X	X	X	X	-	-	X	X	X	
250-403	S06	K	-	-	-	X	-	-	-	-	-	-	X	X	X	
250-500	S06	E	-	-	-	X	X	X	-	X	-	-	X	X	X	
250-500	S07	E	-	-	-	X	X	X	-	X	-	-	X	X	X	
250-630	S07	K	-	-	-	X	X	X	-	X	X	X	X	X	X	
250-630	S07	E	-	-	-	X	X	X	-	X	-	-	X	X	X	
250-630	S08	E	-	-	-	X	X	X	-	-	X	X	X	X	X	
250-630	S08	K	-	-	-	X	-	-	-	-	-	-	X	X	X	
250-632	S07	K	-	-	-	X	X	X	-	X	X	X	X	X	X	
250-632	S08	K	-	-	-	X	X	X	-	-	X	X	X	X	X	
250-900	S09	K	-	-	-	-	-	-	-	-	-	-	X	-	-	
300-400	S05	D	-	-	-	X	X	X	X	X	-	-	X	X	X	
300-400	S05	K	-	-	-	X	X	X	X	X	-	-	X	X	X	
300-400	S04	K	-	-	-	X	X	X	X	-	-	-	-	-	-	
300-400	S06	D	-	-	-	X	X	X	-	X	-	-	X	X	X	
300-401	S05	K	-	-	-	X	X	X	X	X	-	-	X	X	X	
300-401	S04	K	-	-	-	X	X	X	X	-	-	-	-	-	-	
300-403	S05	K	-	-	-	X	X	X	X	X	-	-	X	X	X	
300-500	S06	K	-	-	-	X	X	X	-	X	-	-	X	X	X	
300-500	S07	K	-	-	-	X	X	X	-	-	X	X	X	X	X	
300-505	S06	K	-	-	-	X	X	X	-	X	-	-	X	X	X	
300-630	S07	E	-	-	-	X	X	X	-	X	-	-	X	X	X	
300-630	S08	E	-	-	-	X	X	X	-	-	X	X	X	X	X	
350-500	S07	K	-	-	-	X	X	X	-	X	X	X	X	X	X	
350-500	S06	K	-	-	-	X	X	X	-	X	-	-	X	X	X	
350-501	S06	K	-	-	-	X	X	X	-	X	-	-	X	X	X	
350-501	S07	K	-	-	-	X	X	X	-	-	X	X	X	X	X	
350-503	S06	K	-	-	-	X	X	X	-	X	-	-	X	X	X	
350-503	S07	K	-	-	-	X	X	X	-	X	X	X	X	X	X	
350-632	S07	K	-	-	-	X	X	X	-	X	X	X	X	X	X	
350-632	S08	K	-	-	-	X	X	X	-	-	X	X	X	X	X	
350-633	S07	K	-	-	-	X	X	X	-	X	X	X	X	X	X	
350-633	S08	K	-	-	-	X	X	X	-	-	X	X	X	X	X	
350-710	S08	E	-	-	-	X	X	X	-	-	X	X	X	X	X	
350-710	S07	E	-	-	-	X	-	-	-	-	-	-	X	X	X	
350-710	S08	K	-	-	-	X	X	X	-	-	-	-	X	X	X	
350-713	S08	K	-	-	-	X	X	X	-	-	X	X	X	X	X	

Типоразмер	Подшипниковый кронштейн	Тип рабочего колеса	Типы установки													
			Sewabloc			Sewatec								Sewatec-вертикальный		
BLOC	BLOC-V	BLOC-VF	Фигура 0	3EN	3ENH	3HZ	3HM	3HVG-N	3HVG-NH	V	VU	VGW				
400-500	S06	K	-	-	-	X	-	-	-	-	-	-	X	X	X	
400-500	S07	K	-	-	-	X	-	-	-	-	-	-	X	X	X	
400-632	S08	K	-	-	-	X	X	X	-	-	X	X	X	X	X	
400-710	S09	K	-	-	-	-	-	-	-	-	-	-	X	-	-	
400-713	S09	K	-	-	-	-	-	-	-	-	-	-	X	-	-	
400-820	S09	K	-	-	-	-	-	-	-	-	-	-	X	-	-	
500-632	S08	K	-	-	-	X	X	X	-	-	X	X	X	X	X	
500-634	S07	K	-	-	-	X	X	X	-	-	X	X	X	X	X	
500-634	S08	K	-	-	-	X	X	X	-	-	X	X	X	X	X	
500-710	S09	K	-	-	-	-	-	-	-	-	-	-	X	-	-	
500-900	S09	K	-	-	-	-	-	-	-	-	-	-	X	-	-	
500-900	S10	K	-	-	-	-	-	-	-	-	-	-	X	-	-	
600-520	S07	K	-	-	-	X	-	-	-	-	-	-	X	X	X	
600-710	S08	K	-	-	-	X	-	-	-	-	-	-	X	-	X	
600-900	S10	K	-	-	-	-	-	-	-	-	-	-	X	-	-	
700-902	S08	K	-	-	X	-	-	-	-	-	-	-	X	X	X	
700-902	S09	K	-	-	-	-	-	-	-	-	-	-	X	-	-	

**Рекомендуемый резерв запасных частей для двухгодичной эксплуатации согласно DIN 24296**

Количество запасных частей для рекомендуемого резерва запасных частей

Номер детали	Наименование	Количество насосов (включая резервные насосы)								Запчасть	Резервная часть	Быстроизнашивающаяся часть
		1	2	3	4	5	6	8	10 и более			
135	Бронедиск	1	2	2	2	3	3	4	50 %	-	-	Х
163	Крышка корпуса с напорной стороны	1	2	2	2	3	3	4	50 %	Х	-	-
210	Вал	1	1	1	2	2	2	3	30 %	Х	-	-
230	Рабочее колесо	1	1	1	2	2	2	3	30 %	-	Х	-
321.01/02	Подшипники качения (комплект)	1	1	1	2	2	3	4	50 %	-	-	Х
330	Подшипниковый кронштейн в сборе	-	-	-	-	-	-	1	2 шт.	Х	-	-
433.01/02	Торцовое уплотнение в сборе (комплект)	1	2	3	4	4	4	6	90 %	-	-	Х
502.01	Щелевое кольцо	1	2	2	2	3	3	4	50 %	-	-	Х
503	Щелевое кольцо рабочего колеса	1	2	2	2	3	3	4	50 %	-	-	Х
	В установочный набор для сальника входит: ▪ упорное кольцо (грундбукса) ▪ защитная гильза вала ▪ затворное кольцо	1	1	1	2	2	2	3	40 %	-	Х	-
	сальниковая набивка шнуровая (4 кольца)	4	4	6	8	8	9	12	100 %	-	-	Х
	уплотнительные прокладки (комплект)	2	4	6	8	8	9	12	150 %	-	-	Х

Рекомендуется держать на складе быстроизнашивающиеся и резервные части в том числе и в течение гарантийного срока.

**Комплект поставки**

**Sewabloc**

В зависимости от конструкции в комплект поставки входят следующие компоненты:

- Насос без двигателя или с непосредственно прифланцованным стандартным двигателем
- Фундаментные направляющие (для горизонтальной установки)
- Фланцевая ревизия на всасывании или всасывающее колено с лючком-прочисткой
- Фундаментная плита или опорная плита
- Колено с опорной лапой (при вертикальной установке)

- Фланцевая ревизия на всасывании или всасывающее колено с лючком-прочисткой
- Карданный вал
- Фундаментные направляющие (для горизонтальной установки)

**Sewatec**

В зависимости от конструкции в комплект поставки входят следующие компоненты:

- Насос
- Привод
- Фундаментная плита или опорная плита
- Муфта
- Защитное ограждение муфты

Чертежи общего вида со спецификацией деталей

Сборочный чертеж подшипникового кронштейна Sewatec S01, S02, S03, S04



Рис. 1: Сборочный чертеж Sewatec — с подшипниковым кронштейном S01, S02, S03, S04 и рабочим колесом типа E

Спецификация деталей

Номер детали	Наименование	Номер детали	Наименование
101	Корпус насоса	502	Щелевое кольцо
135	Бронедиск	515	Зажимное кольцо
163	Крышка корпуса с напорной стороны	550.01/.04/.23	Шайба
164.02	Крышка лючка-прочистки	900.02	Винт
183	Опорная лапка	901.01	Болт с шестигранной головкой
210	Вал	902.01	Шпилька
230	Рабочее колесо	903.01/.02/.03/.22/.46/.90	Резьбовая пробка
321.01/.02	Радиальный шарикоподшипник	904.01	Резьбовой штифт
330	Подшипниковый кронштейн	906	Винт крепления рабочего колеса
360.02	Крышка подшипника	914.10/.12/.24	Винт с внутренним шестигранником
411.01/.02/.03/.22/.46/.90	Уплотнительное кольцо	920.01/.17	Гайка
412.04/.05/.15/.34	Уплотнительное кольцо круглого сечения	932.02/.03/.20	Стопорное кольцо
433.01/.02	Торцовое уплотнение		

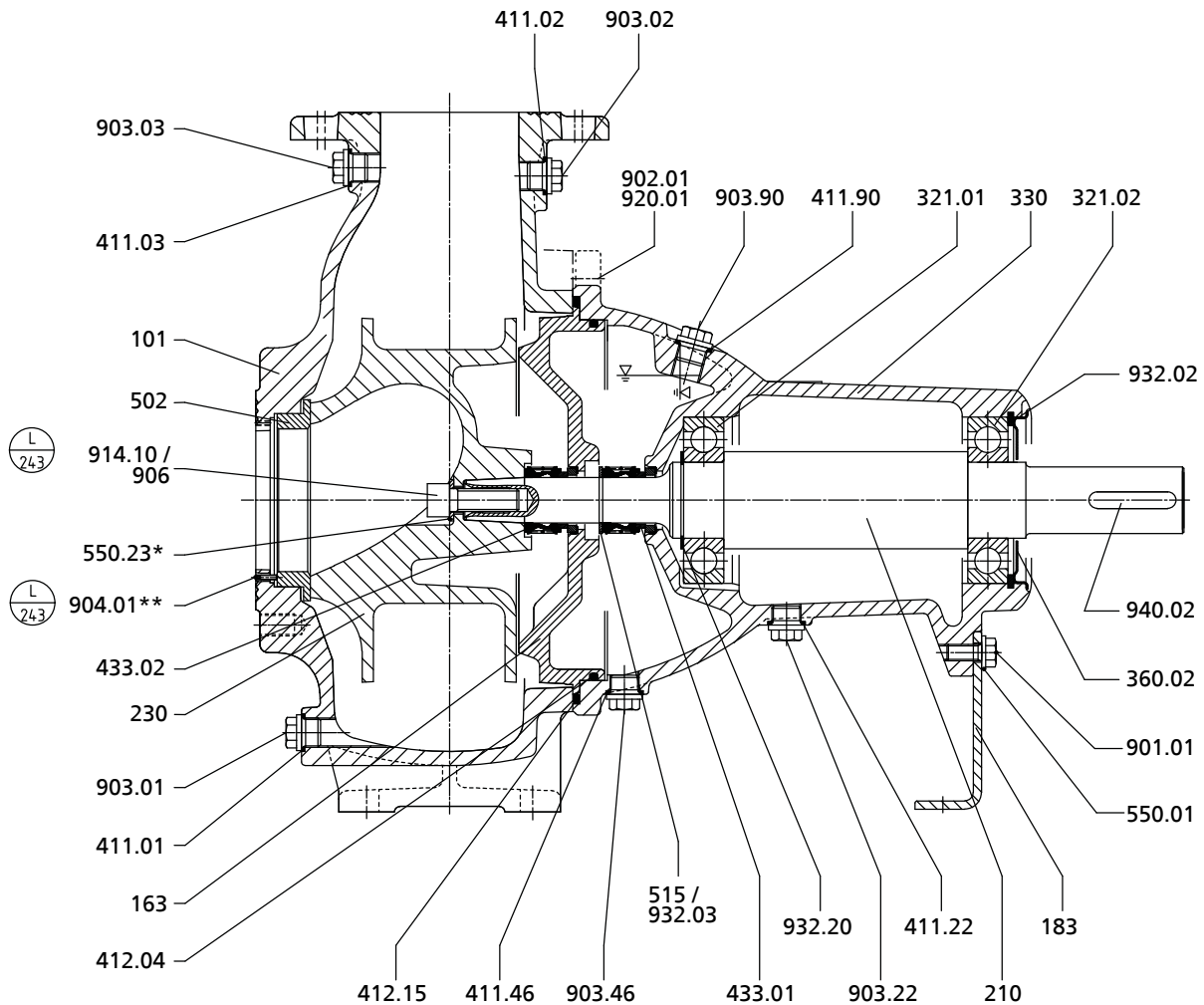

Сборочный чертеж Sewatec - подшипниковые кронштейны S05, S06, S07, S08



Рис. 2: Sewatec с подшипниковыми кронштейнами с S05 по S08

Спецификация деталей

Номер детали	Наименование	Номер детали	Наименование
101	Корпус насоса	502	Щелевое кольцо
163	Крышка корпуса с напорной стороны	504.52	Дистанционное кольцо
183	Опорная лапка	550.23/.64	Шайба
210	Вал	636.02/.03	Смазочный ниппель
230	Рабочее колесо	901.64	Болт с шестигранной головкой
320.02	Подшипник качения	902.01	Шпилька
322.01	Радиальный роликоподшипник	903.01/.03/.07/.22/.46/.90	Резьбовая пробка
330.11/.12	Подшипниковый кронштейн	914.10/.18	Винт с внутренним шестигранником
411.01/.03/.07/.22/.46/.90	Уплотнительное кольцо	920.01/.21/.68	Гайка
412.02/.11/.24/.35	Уплотнительное кольцо круглого сечения	931.01	Стопорная шайба
421.01/.02	Уплотнительная манжета	932.01/.02/.03	Стопорное кольцо
433.01/.02	Торцовое уплотнение	940.02	Призматическая шпонка
500.31/.32	Кольцо		

Сборочный чертеж Sewatec — подшипниковый кронштейн S05, S06, S07, S08, для установки под полом и в исполнении с карданным валом

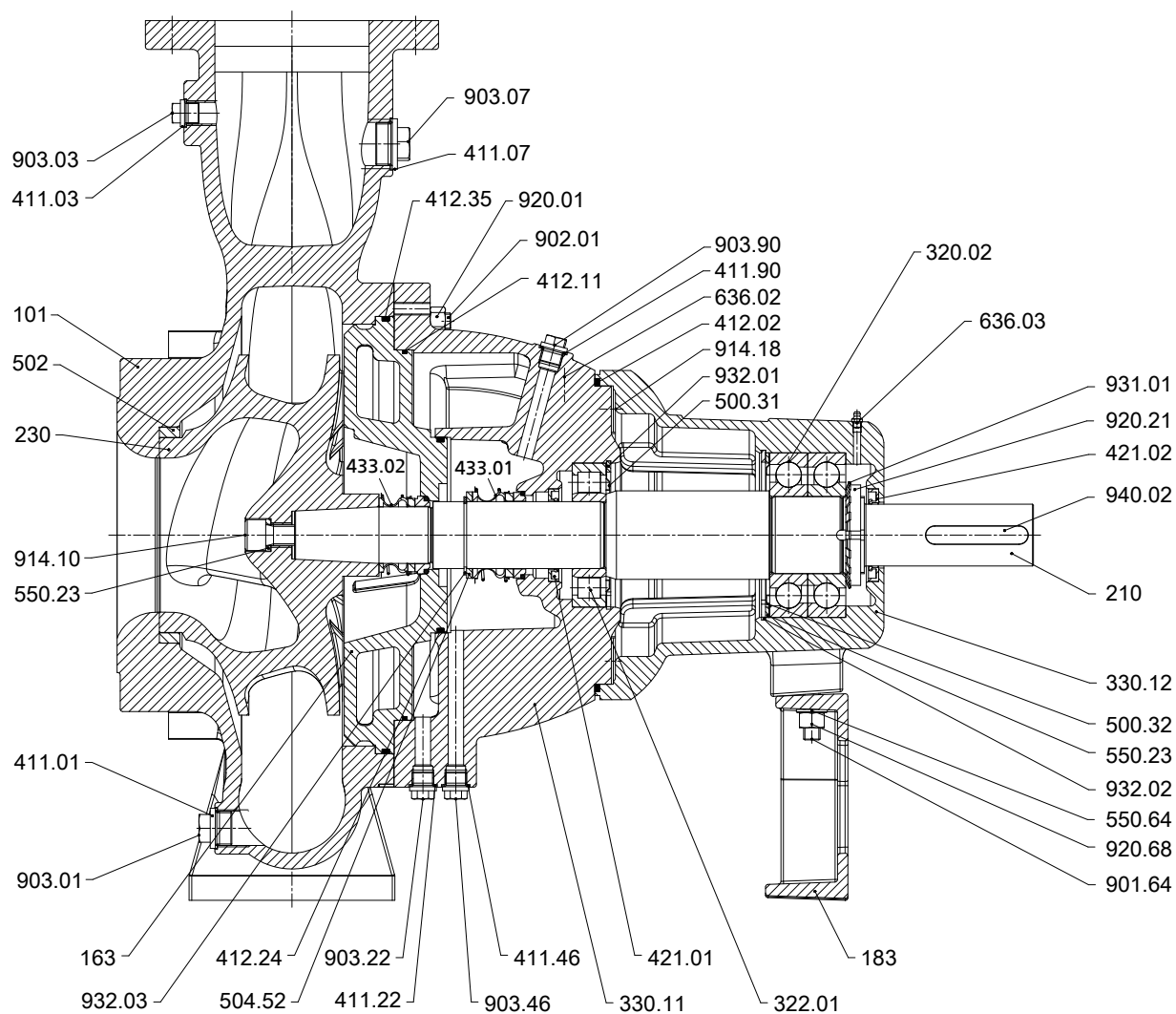

Рис. 3: Sewatec с E-колесом — насос в исполнении для установки под полом и с карданным валом

- 42) Только для Sewatec K 100-400, F, K 100-401, D, K 150-400, D 150-401, K 150-403, K 150-503, K 151-401, K 151-403, K 200-330, D 200-400, K 200-402, K 200-403, K 200-502, K 200-503
- 43) Не используется в исполнении с карданным валом.
- 44) Только для S05.

Спецификация деталей

Номер детали	Наименование	Номер детали	Наименование
101	Корпус насоса	502	Щелевое кольцо
139	Входное колено	504.52	Дистанционное кольцо
163	Крышка корпуса с напорной стороны	525.04	Дистанционная гильза
210	Вал	550.05/.16/.23/.24/.60	Шайба
230	Рабочее колесо	893.01 <sup>42)</sup>	Опорная плита
320.02	Подшипник качения	901.05 <sup>42)</sup> /.16/.18/.60	Болт с шестигранной головкой
322	Радиальный роликоподшипник	902.01	Шпилька
330.11/.12	Подшипниковый кронштейн	903.01/.03/.07/.22/.46/.90	Резьбовая пробка
341 <sup>43)</sup>	Фонарь привода	906	Винт крепления рабочего колеса
400.03	Уплотнительная прокладка	914.18./24 <sup>43)</sup>	Винт с внутренним шестигранником
411.01/.03/.07/.22/.46/.90	Уплотнительное кольцо	920.01/.11/.21	Гайка
412.02/.03 <sup>44)</sup> /.06/.11/.24/.35	Уплотнительное кольцо круглого сечения	931.01	Стопорная шайба
421.01/.02	Уплотнительная манжета	932.01/.02/.03	Стопорное кольцо
433.01/.02	Торцовое уплотнение	940.02	Призматическая шпонка
500.31/.32	Кольцо		

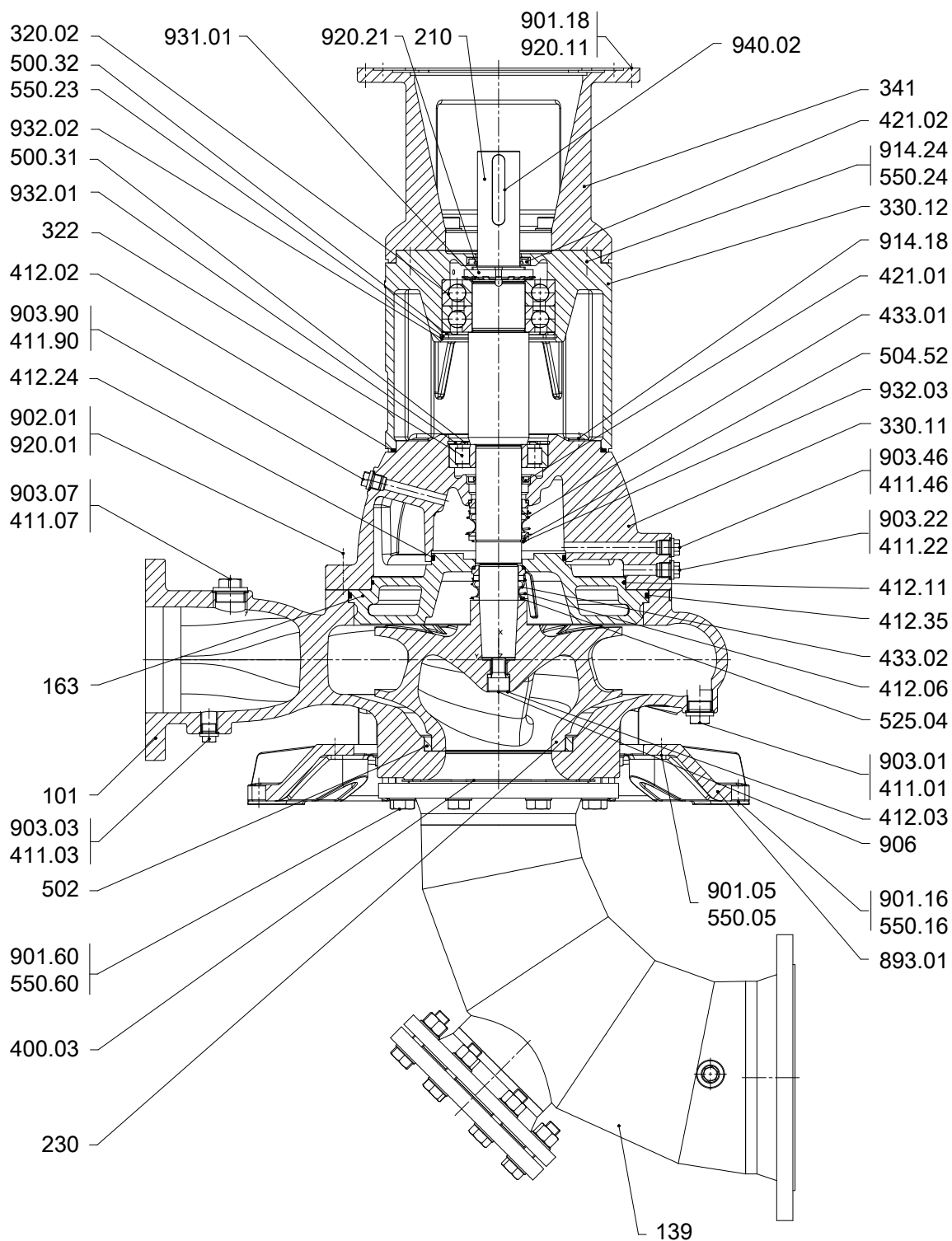
Сборочный чертеж Sewatec – подшипниковый кронштейн S09, S10



Рис. 4: Sewatec с подшипниковыми кронштейнами S09, S10



Рис. 5: Выноска X

Спецификация деталей

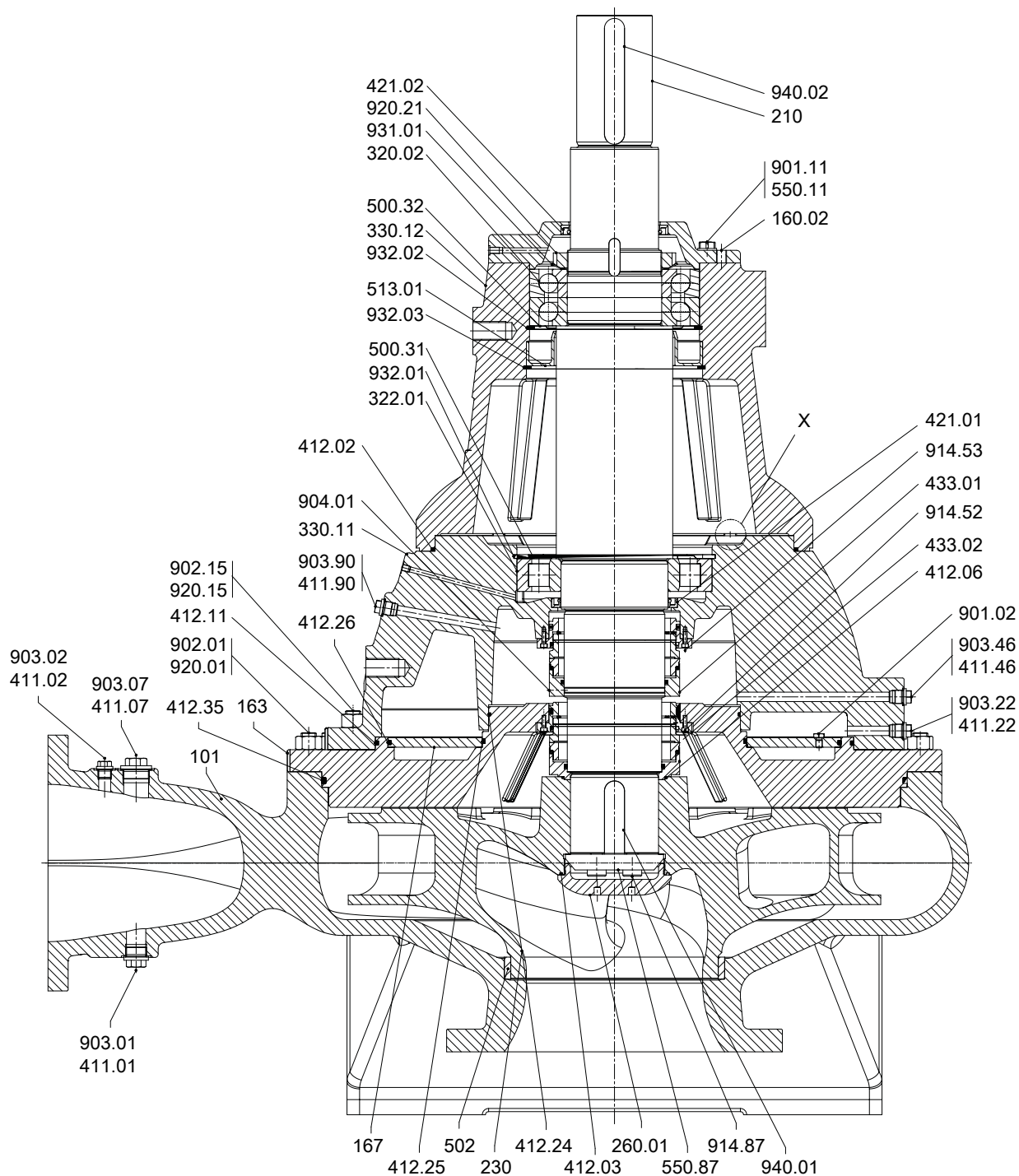
Номер детали	Наименование	Номер детали	Наименование
101	Корпус насоса	500.31/.32	Кольцо
160.02	Крышка	502	Щелевое кольцо
163	Крышка корпуса с напорной стороны	513.01	Вставное кольцо
167	Вставка крышки	550.04/.11/.87	Шайба
210	Вал	901.02/.11	Болт с шестигранной головкой
230	Рабочее колесо	902.01/.02/.15	Шпилька
260.01	Крышка ступицы рабочего колеса	903.01/.02/.07/.22/.46/.90	Резьбовая пробка
320.02	Подшипник качения	904.01	Резьбовой штифт
322.01	Радиальный роликоподшипник	914.18/.52/.53/.87	Винт с внутренним шестигранником
330.11/.12	Подшипниковый кронштейн	920.01/.15/.17/.21	Гайка
411.01/.02/.07/.22/.46/.90	Уплотнительное кольцо	931.01	Стопорная шайба
412.02/.03/.05/.06/.11/.24/.25/.26/.35	Уплотнительное кольцо круглого сечения	932.01/.02/.03	Стопорное кольцо
421.01/.02	Уплотнительная манжета	940.01/.02	Призматическая шпонка
433.01/.02	Торцовое уплотнение		

Сборочный чертеж Sewabloc

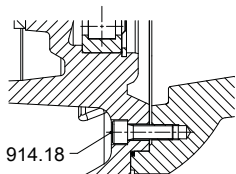

Рис. 6: Сборочный чертеж Sewabloc; \* при наличии, \*\* только для типоразмеров 100-250, 100-251, 125-315, 150-315

Спецификация деталей

Номер детали	Наименование	Номер детали	Наименование
101	Корпус насоса	550.23/.57	Шайба
135	Бронедиск	800	Двигатель
163	Крышка корпуса с напорной стороны	901.57/.99	Болт с шестигранной головкой
164	Крышка лючка-прочистки	902.01	Шпилька
210	Вал	903.01/.02/.03/.22/.46/.90	Резьбовая пробка
230	Рабочее колесо	904.01	Резьбовой штифт
321.01	Радиальный шарикоподшипник	906	Винт крепления рабочего колеса
330	Подшипниковый кронштейн	914.10/.12/.24	Винт с внутренним шестигранником
411.01/.02/.03/.22/.46/.90	Уплотнительное кольцо	920.01/.57	Гайка
412.04/.15/.34	Уплотнительное кольцо круглого сечения	932.02	Стопорное кольцо
502	Щелевое кольцо		

Частичные изображения

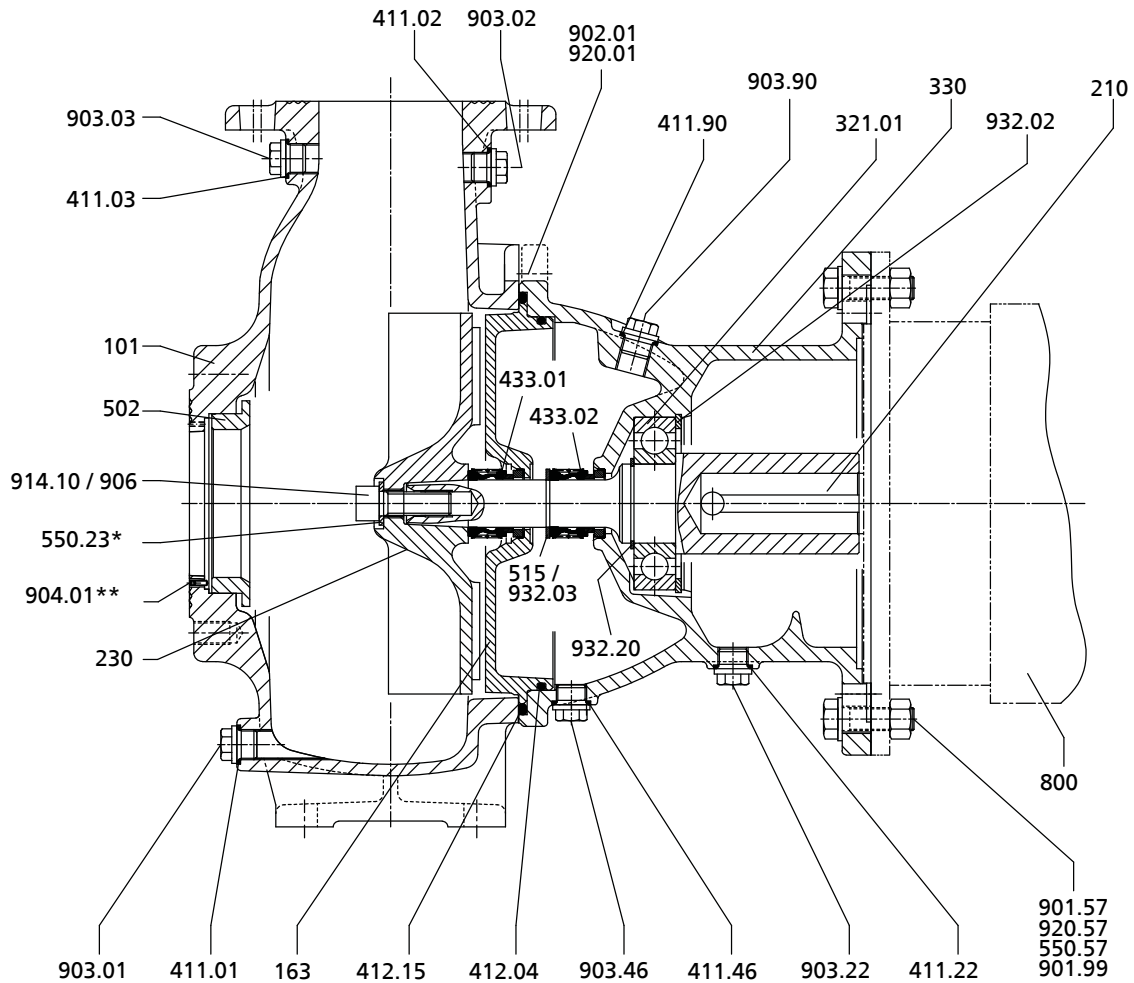
Типы рабочего колеса



Рис. 7: F-колесо

Спецификация деталей

Номер детали	Наименование	Номер детали	Наименование
260.01	Крышка ступицы рабочего колеса	914.10	Винт с внутренним шестигранником

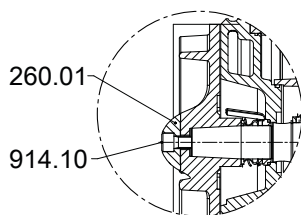

Рис. 8: K-колесо



Рис. 9: Выноска X: щелевое кольцо K-колеса

Спецификация деталей

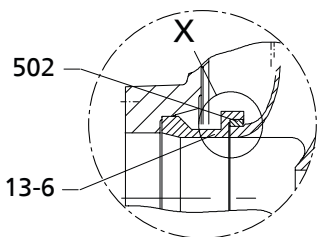
Номер детали	Наименование	Номер детали	Наименование
13-6 <sup>45)</sup>	Вставка в корпус	502 <sup>46)</sup>	Щелевое кольцо
503	Щелевое кольцо рабочего колеса		

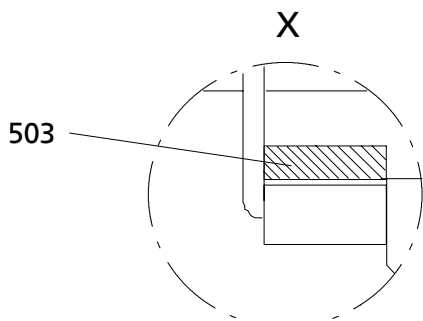

Рис. 10: D-колесо

Спецификация деталей

Номер детали	Наименование	Номер детали	Наименование
230	Рабочее колесо	550.23	Шайба
412.34	Уплотнительное кольцо круглого сечения	914.10/12/24	Винт с внутренним шестигранником

Крепление рабочего колеса

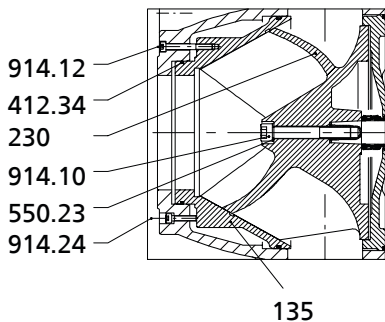

Рис. 11: Крепление рабочего колеса для подшипниковых кронштейнов S06, S07 и S08, кроме типоразмера Sewatec 500-632

Спецификация деталей

Номер детали	Наименование	Номер детали	Наименование
260.01	Крышка ступицы рабочего колеса	901.87	Болт с шестигранной головкой
412.03	Уплотнительное кольцо круглого сечения	931.02	Стопорная шайба
550.87	Шайба		

Лючок-прочистка, подшипниковые кронштейны с S01 по S08

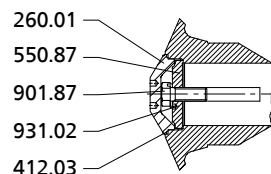

Рис. 12: Лючок-прочистка, подшипниковые кронштейны с S01 по S08

Спецификация деталей

Номер детали	Наименование	Номер детали	Наименование
164.02	Крышка лючка-прочистки	900.02	Винт
412.05	Уплотнительное кольцо круглого сечения	920.17	Гайка
550.04	Шайба		

45) Только для Sewatec 100-401 и 200-400

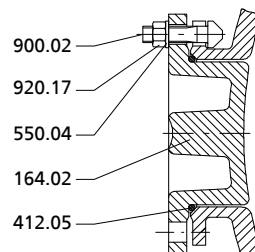
46) Не используется в Sewatec 100-401

**Лючок-прочистка, подшипниковые кронштейны S09 и S10**

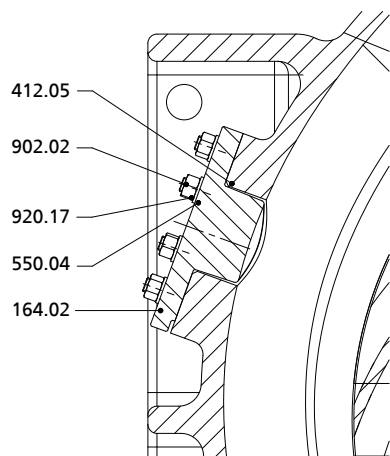

**Рис. 13:** Лючок-прочистка, подшипниковые кронштейны S09 и S10

Спецификация деталей

Номер детали	Наименование	Номер детали	Наименование
164.02	Крышка лючка-прочистки	902.17	Шпилька
412.05	Уплотнительное кольцо круглого сечения	920.17	Гайка
550.04	Шайба		

**Смазочное средство, подшипниковые кронштейны S09 и S10**

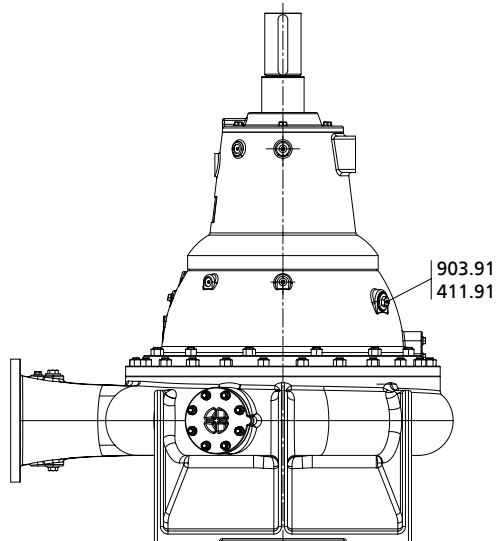

**Рис. 14:** sd

Спецификация деталей

Номер детали	Наименование	Номер детали	Наименование
411.91	Уплотнительное кольцо	903.91	Резьбовая пробка











**KSB Aktiengesellschaft**  
Johann-Klein-Straße 9 • 67227 Frankenthal (Germany)  
Tel. +49 6233 86-0  
[www.ksb.com](http://www.ksb.com)